

Great tools for Tool Rebels



Šiek tiek apie mus

Dirbdami Wera siekiame laužyti standartus.

Esame novatoriai. Visame pasaulyje daug kas laiko mus geriausiais savo klasėje. Galime pasigirti vienais geriausių produktų dizainerių ir inžinierių. Kuriame novatoriškus įrankius, išplečiančius galimybių ribas.

Mūsų siekis kasdieniškus daiktus paversti nepaprastais yra neribotas ir norime, kad būtumėte mūsų komandos dalimi.

Jei pageidaujate tik atsuktuvo, galime tuo pasirūpinti. Tačiau jei jums reikia daugiau – kreipėtės ten, kur reikia.

Laužome standartus ir naudotojų patirtį paverčiame lengvesne, saugesne ir malonia!

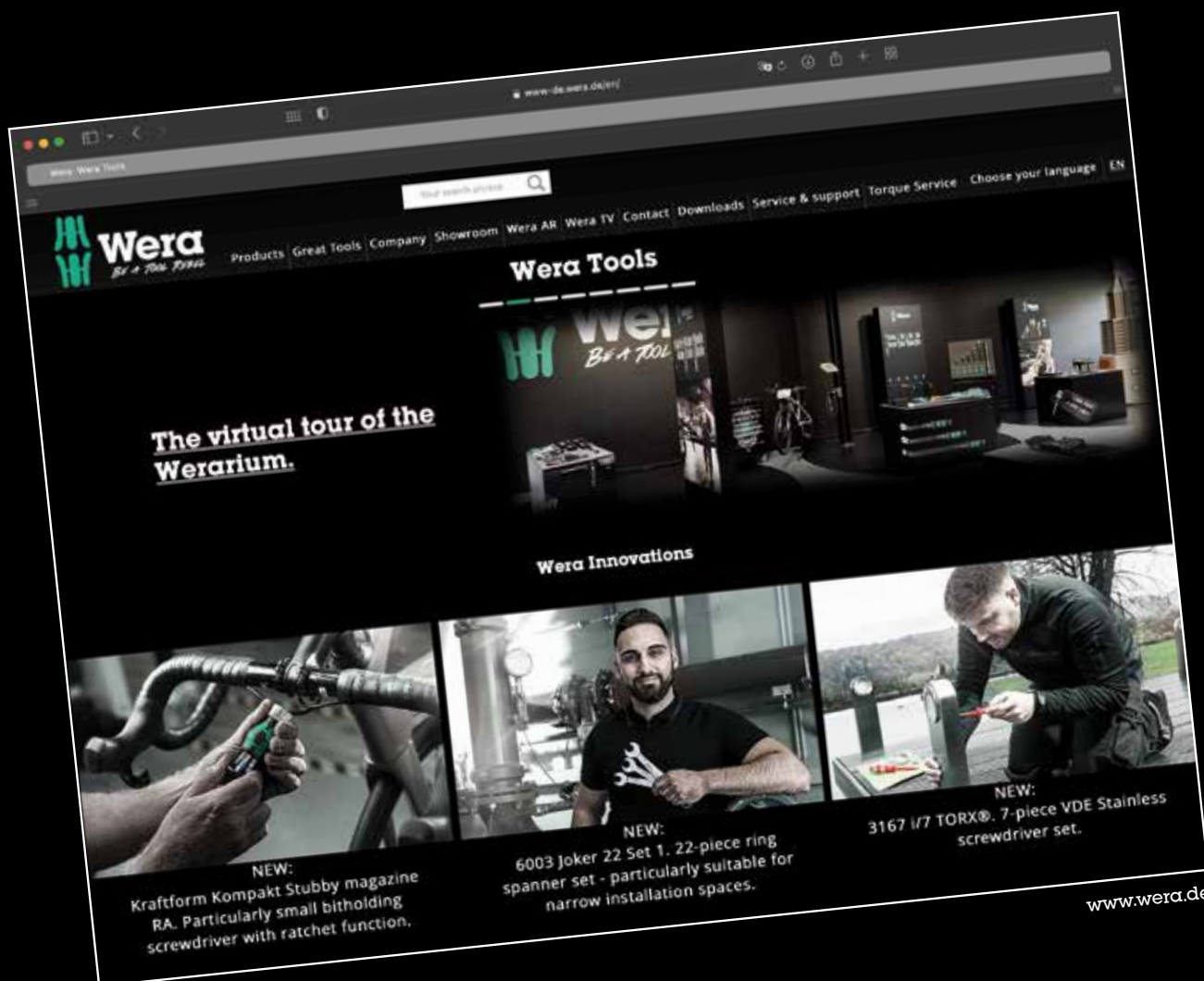



Summer Breeze 2019



Hot Air Balloon

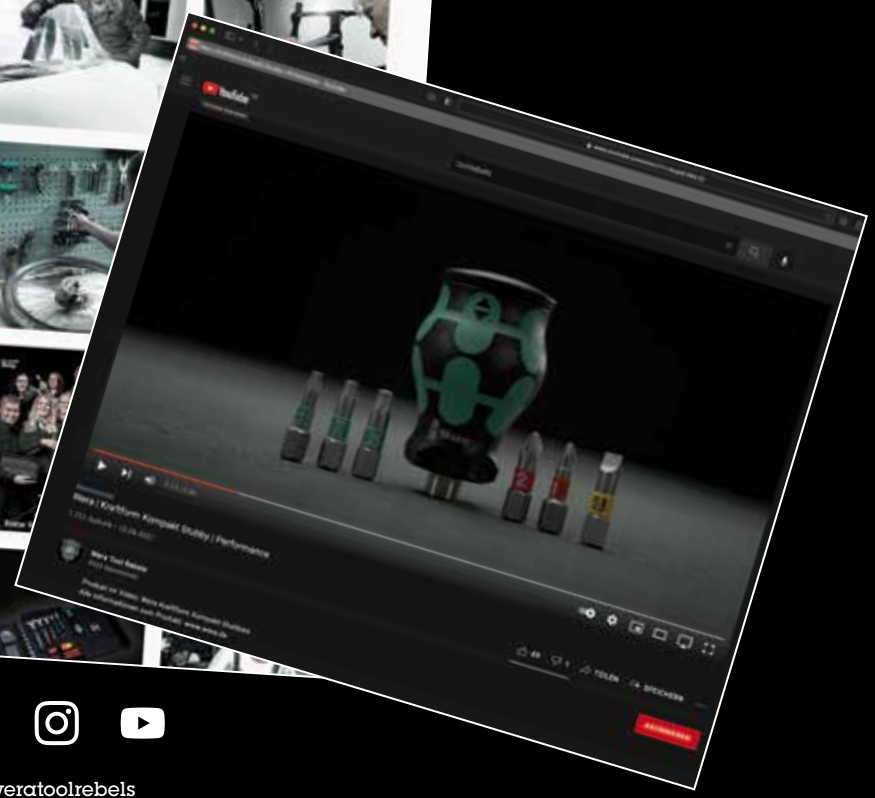
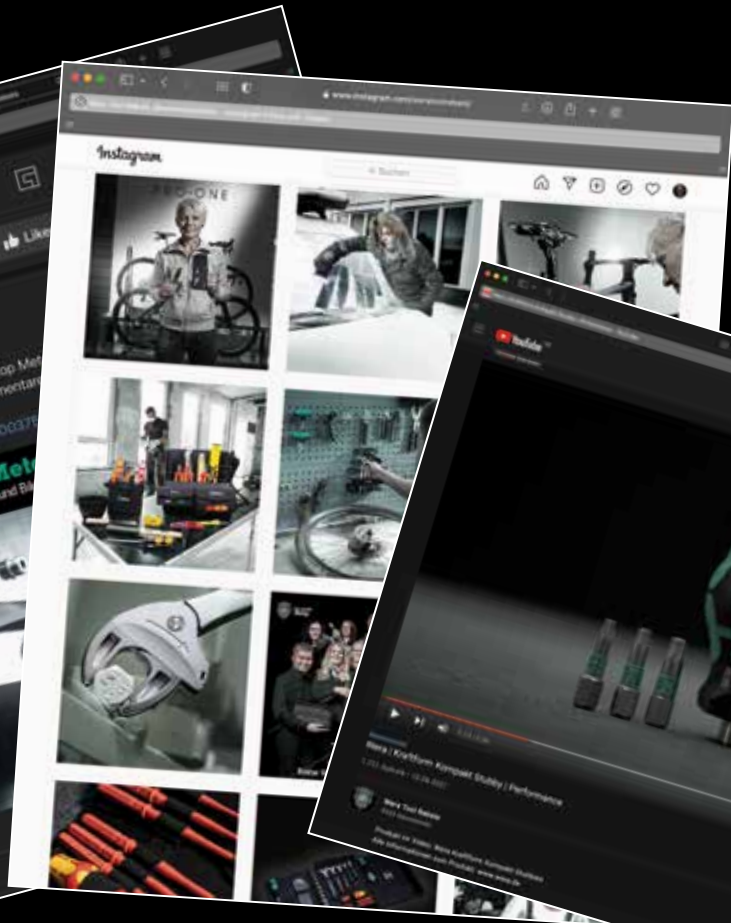
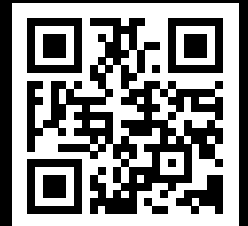

/weratoolrebels





6004 Joker 4 Set 1 Savaiame nusistatančių veržliarakčių rinkinys



Savaiame nusistatantys veržliarakčiai
4 vienetai
kokybiškame sudedamame dėkle

05020110001	
	6004 Joker XS 1x 7-10x $\frac{1}{4}$ "- $\frac{3}{8}$ "x117
	6004 Joker S 1x 10-13x $\frac{7}{16}$ "- $\frac{1}{2}$ "x154
	6004 Joker M 1x 13-16x $\frac{1}{2}$ "- $\frac{5}{8}$ "x188
	6004 Joker L 1x 16-19x $\frac{5}{8}$ "- $\frac{3}{4}$ "x224





Joker 6004: Automatinis ir švelnus reguliavimas



Automatinio ir tolygaus lygiagrečiai besislenkančių žiaunų suspaudimo dėka veržliaraktis atviru galu Joker 6004 tinka visiems dydžiams atitinkamame dydžių diapazone. Raktas pats, jo nereguliuojant parenka reikiamą dydį, kai yra uždedamas ant veržlės ar varžto galvutės.



Joker 6004: Atsargus užsukimas

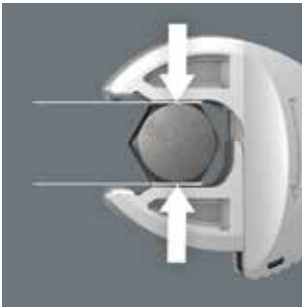

Lygiagrečios ir lygios raktų Joker 6004 žiaunos užtikrina varžto galvutės ar veržlės briaunų suspaudimą, to dėka yra išvengiama varžto galvutės arba veržlės užapvalinimo, galinčio atsirasti jėgos perdavimo metu.



Joker 6004: Terkšlinis mechanizmas sparčiam darbui



Atviroje dalyje esanti terkšlė tarnauja greitam ir nepertraukiamam sukimui be raktų perdėjimo.

Joker 6004: Mažas grąžinimo kampas

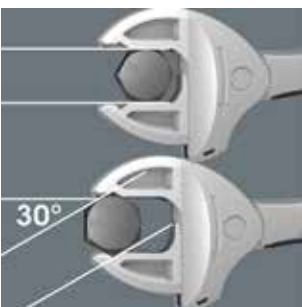

Grąžinimo kampas viso labo 30°, dėka raktų žiaunose panaudotos plėtimo prizmės.

6004 Joker XS- Savaime nusistatantis veržliaraktis atviru galu



Naudojimas: varžtai su šešiakampe galvute ir veržlės pagal raktų dydį 7-10 (metrinis) arba 1/4"-3/8" (colinis)

Išpildymas: savaime nusistatantis veržliaraktis atviru galu, su terkšle; keičiamas žiaunų dydis, lygiagretus lygių žiaunų išplėtimas; su 30° grąžinimo kampu, plečiančios prizmės raktų žiaunose dėka; su skylė pakabinimui

	mm		mm	mm
05020099001	7-10	1/4"-3/8"	117	7,7

6004 Joker S Savaime nusistatantis veržliaraktis atviru galu



Naudojimas: varžtai su šešiakampe galvute ir veržlės pagal raktų dydį 10-13 (metrinis) arba 7/16"-1/2" (colinis)

Išpildymas: savaime nusistatantis veržliaraktis atviru galu, su terkšle; keičiamas žiaunų dydis, lygiagretus lygių žiaunų išplėtimas; su 30° grąžinimo kampu, plečiančios prizmės raktų žiaunose dėka; su skylė pakabinimui

	mm		mm	mm
05020100001	10-13	7/16"-1/2"	154	10

6004 Joker M Savaime nusistatantis veržliaraktis atviru galu



Naudojimas: varžtai su šešiakampe galvute ir veržlės pagal rakto dydį 13-16 (metrinis) arba $\frac{1}{2}''$ - $\frac{5}{8}''$ (colinis)

Išpildymas: savaime nusistatantis veržliaraktis atviru galu, su terkšle; keičiamas žiaunų dydis, lygiagretus lygių žiaunų išplėtimas; su 30° gražinimo kampu, plečiančios prizmės rakto žiaunose dėka; su skylė pakabinimui

	mm		mm	mm
05020103001	13-16	$\frac{1}{2}''$ - $\frac{5}{8}''$	188	12,4

6004 Joker XL- Savaime nusistatantis veržliaraktis atviru galu



Naudojimas: varžtai su šešiakampe galvute ir veržlės pagal rakto dydį 19-24 (metrinis) arba $\frac{3}{4}''$ - $\frac{15}{16}''$ (colinis)

Išpildymas: savaime nusistatantis veržliaraktis atviru galu, su terkšle; keičiamas žiaunų dydis, lygiagretus lygių žiaunų išplėtimas; su 30° gražinimo kampu, plečiančios prizmės rakto žiaunose dėka; su skylė pakabinimui

	mm		mm	mm
05020104001	19-24	$\frac{3}{4}''$ - $\frac{15}{16}''$	256	16

6004 Joker L Savaime nusistatantis veržliaraktis atviru galu



Naudojimas: varžtai su šešiakampe galvute ir veržlės pagal rakto dydį 16-19 (metrinis) arba $\frac{5}{8}''$ - $\frac{3}{4}''$ (colinis)

Išpildymas: savaime nusistatantis veržliaraktis atviru galu, su terkšle; keičiamas žiaunų dydis, lygiagretus lygių žiaunų išplėtimas; su 30° gražinimo kampu, plečiančios prizmės rakto žiaunose dėka; su skylė pakabinimui

	mm		mm	mm
05020101001	16-19	$\frac{5}{8}''$ - $\frac{3}{4}''$	224	14

6004 Joker XXL- Savaime nusistatantis veržliaraktis atviru galu



Naudojimas: varžtai su šešiakampe galvute ir veržlės pagal rakto dydį 24-32 (metrinis) arba $\frac{15}{16}''$ - $1\frac{1}{4}''$ (colinis)

Išpildymas: savaime nusistatantis veržliaraktis atviru galu, su terkšle; keičiamas žiaunų dydis, lygiagretus lygių žiaunų išplėtimas; su 30° gražinimo kampu, plečiančios prizmės rakto žiaunose dėka; su skylė pakabinimui

	mm		mm	mm
05020102001	24-32	$\frac{15}{16}''$ - $1\frac{1}{4}''$	322	20

6003 Kombinuotas veržliaraktis Joker



Naudojimas: varžtai su šešiakampe galvute ir veržlės

Išpildymas: kombinuotas veržliaraktis; dalis su atviru galu palenkta 7,5°; uždedama dalis palenkta 15°; su instrumentų identifikatoriumi "Take it easy": spalvinis dydžio kodavimas

	mm	mm	mm	mm	mm	mm
05020190001	5,5	105	16	4	10	6
05020198001	6	105	16	4	10	6
05020199001	7	110	17,7	4,2	11,5	6
05020200001	8	115	19	4,5	12,5	7
05020219001	9	120	21	4,8	13,5	7
05020201001	10	125	22	5	15	7
05020202001	11	135	24,5	5	17	8
05020203001	12	148	26	5,5	18	8,5
05020204001	13	160	27	6	19	8,5
05020205001	14	167	29	6	20	8,5
05020206001	15	174	32	6	22	8,5
05020207001	16	182	35	6,5	23	10
05020208001	17	190	38	6,5	24,5	10
05020209001	18	210	39	7,5	26	11,5
05020210001	19	230	42	7,5	27,5	11,5
05020500001	20	230	45	7,5	29	13
05020501001	21	260	47	7,5	30	13
05020502001	22	260	49	7,5	31,5	13
05020503001	24	280	53	8	36	14
05020504001	27	300	60	8,5	40	14,5
05020505001	30	330	66	9	43	16
05020506001	32	360	70	9,5	45,5	16,5
05020507001	36	460	80	10	50,5	18

Galimi coliniai
dydžiai



6003 Joker 11 Set 1 Kombinuotų veržliarakčių rinkinys



Kombinuotų veržliarakčių rinkinys, dalis su atviru galu palenkta 7,5°

11 vienetų

Kokybiškame dėkle

05020231001	
6003 Joker	1x 8x115; 1x 10x125; 1x 11x135; 1x 12x148; 1x 13x160; 1x 14x167; 1x 15x174; 1x 16x182; 1x 17x190; 1x 18x210; 1x 19x230
K240	1x 50,0x240,0

6003 Joker 5 Set 1 Kombinuotų veržliarakčių rinkinys



Kombinuotų veržliarakčių rinkinys, dalis su atviru galu palenkta 7,5°

5 vienetai

Kokybiškame dėkle

05020230001	
6003 Joker	1x 8x115; 1x 10x125; 1x 13x160; 1x 17x190; 1x 19x230
K120	1x 50,0x120,0



Darbai labai ribotoje erdvėje



Kombinuotas veržliaraktis Joker 6003 su ypatingos formos žiaunomis – 7,5° polinkis ir dvigubo šešiakampio formos profilis – du kartus padidina raktą uždėjimo galimybes pakartotinai pasukant raktą sukimo proceso metu pasukant raktą 180° išilginės ašies atžvilgiu. Veržlė ar raktą galvutė sugriebiama kas 15°. Galima sakyti, kad Joker 6003 pats suranda reikiamą padėtį kiekvieną kartą jį uždėjus.

Dvigubo šešiakampio geometrija



Dvigubo šešiakampio pavidalo profilis kilpinėje ir atviroje raktą dalyje užtikrina glaudų varžto galvutės ar veržlės užgriebimą ir sumažina nuslydimo tikimybę.

Joker 6003: Išlenkta kilpinė dalis

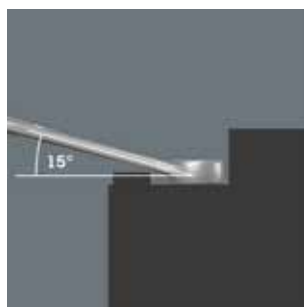

Siekiant išvengti traumų, kilpinė dalis yra 15° palenkta instrumento ašies atžvilgiu.

Tinka tvirtinti prie sistemos Wera 2go komponentų



Krepšiai raktams Joker yra apdirbti lipukais galinėje dalyje ir gali būti tvirtinami prie sienos, instrumentų vežimėlio ir sistemos Wera 2go komponentų.

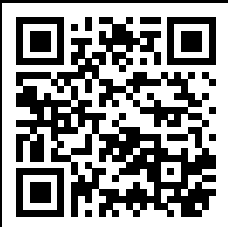

Praktiška palaikymo funkcija



Rakto Joker turimos fiksacijos funkcijos pagalba galima tiesiai ir patikimai pakelti varžtus ir veržles iki jų prisukimo vietos. Po to greitai ir tiksliai „užkabinti“ juos už sriegio. To dėka efektyviai užkertamas kelias varžtų ir veržlių kritimui. Dabar nereikia gaišti laiko pamestų veržlių ir varžtų paieškai.

Dvigubo šešiakampio geometrija



Išmani „Joker“ dviguba šešiakampė geometrija užtikrina gerą tvirtinimą su varžtu ar veržle. „Joker“ žiaunose esanti keičiama, grūdinta metalinė plokštė labai stipriais dantimis įsikabina į varžtą. Visa tai apsaugo nuo nemalonaus slydimo net esant dideliems priveržimo momentams.

Tiksloji mechanika



Terkslės konstrukcija kilpinėje rakto dalyje su neįprastai smulkiu 80 dantų užkabinimo mechanizmu, judesių laisvei net ribotoje erdvėje.



6000/6002 Joker 6 Set 1 Veržliarakčių atvirais galais / kombinuotų raktų su terkšle rinkinys



Kombinuoti raktai su terkšle / dvipusiai raktai atvirais galais

6 vienetai

dėvėjimuisi atspariame dėkle

05020022001	
6000 Joker	1x 10x159; 1x 13x177; 1x 17x224; 1x 19x246
6002 Joker Double	1x 10x13x167; 1x 17x19x235

6001 Joker Switch 11 Set 1 Veržliarakčių atvirais galais su terkšle rinkinys



Veržliarakčių su terkšle rinkinys, reverso perjungimas

11 vienetai

Tvirtame dėkle

05020091001	
6001 Joker Switch	1x 8x144; 1x 10x159; 1x 11x165; 1x 12x171; 1x 13x179; 1x 14x187; 1x 15x199; 1x 16x213; 1x 17x225; 1x 18x234; 1x 19x246
K240	1x 50,0x240,0

6000 Joker 4 Set 1 Veržliarakčių su terkšle rinkinys



Veržliarakčių su terkšle rinkinys

4 vienetai

Tvirtame dėkle

05073290001	
6000 Joker	1x 10x159; 1x 13x177; 1x 17x224; 1x 19x246

6002 Dvipusis raktas atvirais galais Joker



Naudojimas: varžtams su šešiakampe galvute ir veržlėms

Išpildymas: dvipusis raktas atvirais galais

		mm	mm	mm	mm	mm	mm
05003760001		10	23	13	27	5,5	7
05003765001		17	37	19	42	8,5	9,5
05020260001		20	48	22	51	10	10
05020261001		22	48	24	51	10	10
05020262001		24	51	27	60	11	11
05020263001		27	63	32	66	12	12
05020264001		30	63	32	66	12	12





826 T Kraftform Turbo rankena-laikiklis su greito fiksavimo griebtuvu Rapidaptor



Naudojimas: tinka antgaliams su šešiabriauniu 1/4" galu pagal standartą DIN ISO 1173-C 6,3 ir E 6,3 ir Wera 1 bei 4 tipo galu

Išpildymas: papildomai įjungiamo turbo funkcija, skirta 4 kartus padidinti darbo greitį; tvirtas plieninis, aptarnavimo nereikalaujantis mechanizmas; griebtuvas pagal vidinį 1/4" šešiakampį, paremtas technologija Rapidaptor, skirtas greitam universalios antgalių fiksavimo įrenginio keitimui, sukimui bei darbui viena ranka, su magnetu

Rankena: Kraftform su apsauga nuo prasukimo, daugiakomponentė





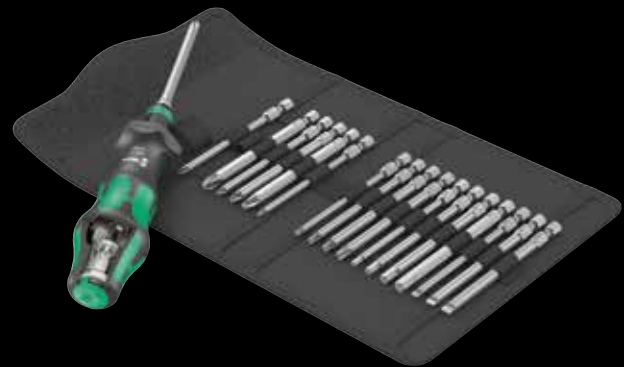

		
		mm
05057480001	1/4"	146

Kraftform Kompakt Turbo 1



Sulankstomas dėklas su 89 mm ilgio antgaliais
19 vienetų

1 rankena-laikiklis Kraftform Turbo su greito fiksavimo griebtuvu Rapidaptor

		
05057482001		
	826 T Kraftform Turbo	1x 1/4"x146
	851/4 Z PH	1x PH 1x89; 1x PH 2x89; 1x PH 3x89
	855/4 Z PZ	1x PZ 1x89; 1x PZ 2x89; 1x PZ 3x89
	867/4 Z TORX®	1x TX 10x89; 1x TX 15x89; 1x TX 20x89; 1x TX 25x89; 1x TX 30x89
	840/4 Z Hex-Plus	1x 3,0x89; 1x 4,0x89; 1x 5,0x89; 1x 6,0x89
	800/4 Z	1x 0,8x4,0x89; 1x 1,0x5,5x89; 1x 1,2x6,5x89
	K120	1x 50,0x120,0



Sukti sparčiau



Konstrukcija Kraftform Turbo leidžia 4 kartus padidinti rankinio sukimo greitį, pvz., tvirtinimo elementų su metriniu sriegiu vien tik mechaniniu būdu, nenaudojant elektros!

Su Turbo ir be Turbo



Turbo funkciją, esant reikalui galima pasirinktinai įjungti arba išjungti paspaudžiant mygtuką. Mechanizmą rekomenduojama išjungti naudojant didelę sukimo jėgą, atliekant tikslius derinimo darbus bei galutinai prisukant arba atsukant varžtus, kai naudojamas didelis sukimo jėgos momentas.

827 T i Kraffform Turbo rankena-laikiklis



Naudojimas: tik darbui su keičiamais atsuktuvais Wera VDE

Išpildymas: papildomai įjungtama turbo funkcija, skirta 4 kartus padidinti darbo greitį; tvirtas plieninis, aptarnavimo nereikalaujantis mechanizmas

Rankena: Kraffform su apsauga nuo prasukimo, daugiakomponentė

	mm	mm
05057481001	9	125

Kraffform Kompakt Turbo i 1



16 vienetų

1 rankena-laikiklis 817 VDE Kraffform ir 1 rankena-laikiklis 827 T i Kraffform Turbo; abi skirtos specialiai darbui su keičiamais atsuktuvais Wera VDE

14 keičiamų atsuktuvų VDE (154 mm ilgio) su ploninta šerdimi (artikulas KK 60 i 0,4x2,5 ir KK 67 i TX 10 standartinio diametro šerdis) su apsaugine izoliacija, jų dėka galima dirbti su giliose angose esančiais varžtais ir spyrukliniais gnybtais.

05057484001		
	827 T i Kraffform Turbo	1x 9x125
	817 VDE	1x 9x102
	KK 62 iS	1x PH 1x154; 1x PH 2x154
	KK 65 iS PZ	1x PZ 1x154; 1x PZ 2x154
	KK 65 iS PZ/S	1x # 1x154; 1x # 2x154
	KK 67 i TORX®	1x TX 10x154
	KK 67 iS	1x TX 15x154; 1x TX 20x154; 1x TX 25x154
	KK 60 i	1x 0,4x2,5x154
	KK 60 iS	1x 0,6x3,5x154; 1x 0,8x4,0x154; 1x 1,0x5,5x154
	K120	1x 50,0x120,0



Sukti sparčiau



Konstruktija Kraffform Turbo leidžia 4 kartus padidinti rankinio sukimo greitį, pvz., tvirtinimo elementų su metrinu sriegiu vien tik mechaniniu būdu, nenaudojant elektros!

Su Turbo ir be Turbo



Jei reikia, „Turbo“ funkciją galima įjungti paspaudus mygtuką. Rekomenduojama ją išjungti prisukant ir atsukant su didele sukimo jėga ir jei reikia tiksliai sureguliuoti.

Sistema „Viena rankena – daug atgalių“



Kraffform Turbo su 9 mm lizdu, tinka visiems keičiamiems atsuktuvams Wera Kraffform Kompakt VDE. Sistema „Viena rankena/daug atgalių“ garantuoja lankstumą visais darbų atvejais.



Patikrintas kiekvienas instrumentas



Kiekvieno instrumento tikrinimas 10000V įtampoje pagal standartą IEC 60900 garantuoja darbo saugumą esant 1000V įtampai.



Kraftform Kompakt 20 Tool Finder 1 su dėklu



Naudojimas: tinka antgaliams su šešiakampi galu 1/4" pagal standartą DIN ISO 1173 C 6,3 ir E 6,3

Pavara: perėjimas su teleskopiniu įdėklu ir greito fiksavimo griebtuvu Rapidaptor; su instrumentų indikatoriais "Take it easy": Spalvinis profilio ženklimas su išgravuotu dydžiu

Rankena: Kraftform su apsauga nuo persukimo, daugiakomponentė, įmontuota dėtuvė

Ištraukiama šerdis, įmontuota dėtuvė antgaliams, technologija Rapidaptor



Kraftform Kompakt 20: Rankenoje paslėptas teleskopinis įdėklas (kurį galima naudoti kaip sukтуvo laikiklį) ir įmontuota dėtuvė antgaliams. Sistema Rapidaptor garantuoja antgalio pakeitimą akimirksniu, taip pat gerą gerą laisvos eigos movos elgesį naudojant su elektriniu įrankiu.



Teleskopinis įdėklas I



Rankoje paslėpta išstumiamą šerdis su greito fiksavimo griebtuvu leidžia laisvai elgtis su instrumentu net darbo ankštoje erdvėje sąlygomis, kai šerdis yra neištraukta.

05051016001		
⊙	889/4 R	1x 1/4"x100
+	851/1 BTZ PH	1x PH 1x25; 1x PH 2x25
+	855/1 BTZ PZ	1x PZ 1x25; 1x PZ 2x25
⊕	867/1 TORX® BTZ	1x TX 25x25
⊖	800/1 BTZ	1x 0,8x5,5x25
	K70	1x 50,0x70,0

Kraftform Kompakt 60



Dėklas su 89 mm ilgio antgaliais

17 vienetų

1 laikiklis 816 R Kraftform su greito fiksavimo griebtuvu Rapidaptor

05059295001		
⊙	816 R	1x 1/4"x119
+	851/4 Z PH	1x PH 1x89; 1x PH 2x89; 1x PH 3x89
+	855/4 Z PZ	1x PZ 1x89; 1x PZ 2x89; 1x PZ 3x89
⊕	867/4 Z TORX® BO	1x TX 10x89; 1x TX 15x89; 1x TX 20x89; 1x TX 25x89; 1x TX 30x89
⊖	800/4 Z	1x 1,0x5,5x89
⊙	840/4 Z Hex-Plus	1x 3,0x89; 1x 4,0x89; 1x 5,0x89; 1x 6,0x89
	K70	1x 50,0x70,0

Kraftform Kompakt 400

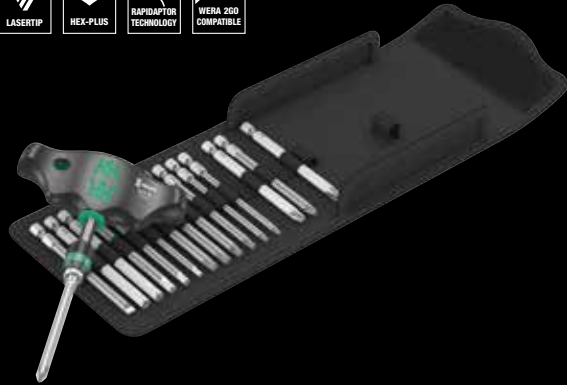

Sulankstomas dėklas su 89 mm ilgio antgaliais
17 vienetų

1 rankena-laikiklis 416 R skersinė rankenėlė su greito fiksavimo griebtuvu Rapidaptor

05057470001		
●	416 R	1x 1/4"x45
+	851/4 Z PH	1x PH 2x89; 1x PH 3x89
+	855/4 Z PZ	1x PZ 2x89; 1x PZ 3x89
⊖	867/4 Z TORX®	1x TX 10x89; 1x TX 15x89; 1x TX 20x89; 1x TX 25x89; 1x TX 30x89; 1x TX 40x89
○	840/4 Z Hex-Plus	1x 3,0x89; 1x 4,0x89; 1x 5,0x89; 1x 6,0x89; 1x 8,0x89
⊖	800/4 Z	1x 1,0x5,5x89
	K120	1x 50,0x120,0

Kraftform Kompakt Stubby 1 trumpas atsuktuvas

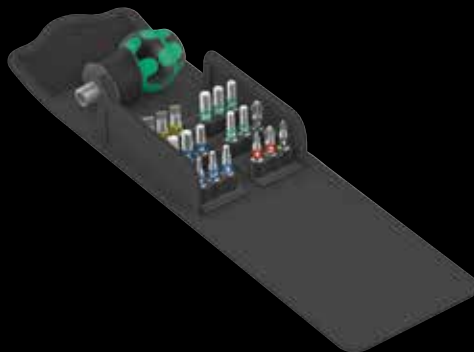

Minkštas dėklas su 25 mm ilgio antgaliais

19 vienetų

1 rankena-antgalių laikiklis 811/1 trumpas atsuktuvas Stubby, 18 antgalių

05057471001		
●	811/1 Stubby	1x 1/4"
+	851/1 BTZ PH	1x PH 1x25; 1x PH 2x25
+	855/1 BTZ PZ	1x PZ 1x25; 1x PZ 2x25
⊖	867/1 TORX® BTZ	1x TX 10x25; 1x TX 15x25; 1x TX 20x25; 1x TX 25x25; 1x TX 30x25
○	840/1 BTZ Hex-Plus	1x 2,0x25; 1x 2,5x25; 1x 3,0x25; 1x 4,0x25; 1x 5,0x25; 1x 5,5x25
⊖	800/1 BTZ	1x 0,8x5,5x25; 1x 1,0x5,5x25; 1x 1,2x6,5x25
	K70	1x 50,0x70,0

Didelis jėgos momentas

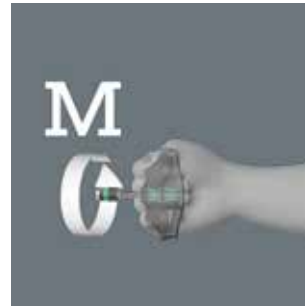

Rankos padėties, kai atsuktuvo ašis tampa rankos tęsiniu, pasiekiami ypatingai dideli sukimo jėgos momentai.

Ergonomiška dvikomponentė skersinė rankena



Dvikomponentė skersinė rankena, turėdama ergonomišką formą su išėmimis pirštams ir lietimui malonų paviršių, tarnauja didelių sukimo jėgos momentų perdavimui ir nevargi-
nančiam darbui.

Kompaktiška forma



Kompaktiškos rankenos formos ir trumpo darbinio galo dėka instrumentai Kraftform Stubbie ypatingai gerai tinka darbui ribotoje erdvėje.



Juntama ergonomika



Dvikomponentinė rankena Kraftform didelio jėgos momento perdavimą minkštesnių, neslystančių zonų dėka bei didelę darbo spartą, t.y. spartų sukimą kietų rankenos zonų dėka.

Kraftform Kompakt



Kodėl darbo vietoje dažnai trūksta reikalingo instrumento? Todėl, kad per didelis kiekis instrumentų ir pernelyg sunkūs krepšys su jais dažnai apsunkina pasirinkimą išeinant į darbą. Atsirado suprantama užduotis sukurti tokį instrumentą, kuris maksimaliai tiktų skirtingų tipų darbams, taip pat nekeltų

problemų transportuojant jį kai vykstama atlikti darbų ne nuolatinėje darbo vietoje. Sprendimu tapo instrumentai Kraftform Kompakt. Rankena-laikiklis, su kuria galima naudoti skirtingų profilių darbinis antgalius.

Kraftform Kompakt Pistol RA 4



13 vienetų

1 rankena-laikiklis 814 RA Kraftform Pistol, įmontuota dėtuovė, su terkšlės funkcija, su smulkiais dantukais, užtikrinančiais mažą grąžinimo kampą, perjungimo žiedas (į dešinę, fiksuota, į kairę), maksimalus sukimo momentas iki 50 Nm; tvirtinimas su vidiniu šešiakampiu 1/4" su sistema Rapidaptor, užtikrinančia spartaus montavimo, spartaus ištraukimo, greito sukimo, universalus tvirtinimo ir valdymo viena ranka funkciją žaibiškam antgalių keitimui, su magnetu, 6 25 mm ilgio antgaliai, tinkantys laikikliui, atitinkančiam standartą DIN ISO 1173-D 6,3 ir 6 89 mm antgaliai, tinkantys antgaliui atitinkančiam standartą DIN ISO 1173-F 6,3.

Antgalis Holster

	
05051031001	
+	814 RA 1x 1/4"
+	851/1 BTZ PH 1x PH 1x25; 1x PH 2x25
+	855/1 BTZ PZ 1x PZ 1x25; 1x PZ 2x25
+	867/1 TORX® 1x TX 20x25; 1x TX 25x25
	BTZ
+	851/4 Z PH 1x PH 1x89; 1x PH 2x89
+	855/4 Z PZ 1x PZ 1x89; 1x PZ 2x89
+	867/4 Z 1x TX 20x89; 1x TX 25x89
	TORX®



Kraftform Kompakt VDE 18 Universal 1



Rankena-laikiklis 817 VDE Kraftform, skirta specialiai keičiamiems atsuktuvams Wera VDE

Keičiami atsuktuvai VDE (ilgis 154 mm)

Vienpolis fazės indikatorius

18 vienetų rinkinys

05003471001		
●	817 VDE	1x 9x102
⊕	KK 62 i	1x PH 1x154; 1x PH 2x154
⊕	KK 62 i PH/S	1x # 1x154; 1x # 2x154
⊕	KK 65 i PZ	1x PZ 1x154; 1x PZ 2x154
⊕	KK 65 i PZ/S	1x # 1x154; 1x # 2x154
⊖	KK 60 i	1x 0,4x2,5x154; 1x 0,6x3,5x154; 1x 0,8x4,0x154; 1x 1,0x5,5x154
⊖	KK 96 VK 6,3	1x 6,3x89
⊖	KK 97 VK 8,1	1x 8,1x89
⊖	KK 98 DK	1x 89
⊖	KK 99 FL	1x 89
⊖	247	1x 0,5x3,0x70
⊖	K70	1x 50,0x70,0

*) Šis gaminytis neparduodamas JAV ir Kanadoje.



Kraftform Kompakt VDE 7 extra slim 1



1 rankena-laikiklis 817 VDE Kraftform skirta išimtinai darbui su keičiamais atsuktuvais Wera VDE

6 keičiami atsuktuvai VDE (154 mm ilgio) su ploninta šerdimi ir apsaugine izoliacija, jų dėka galima dirbti su giliose angose esančiais varžtais ir spyrukliniais gnybtais

7 vienetai

05003475001		
●	817 VDE	1x 9x102
⊕	KK 62 iS	1x PH 1x154; 1x PH 2x154
⊕	KK 65 iS PZ/S	1x # 2x154
⊕	KK 67 iS	1x TX 15x154; 1x TX 20x154
⊕	TORX®	
⊖	KK 60 iS	1x 0,6x3,5x154
⊖	K70	1x 50,0x70,0

Antgalio keitimas nenaudojant specialaus instrumento



Rinkiniai Kraftform Kompakt VDE apima izoliuotą rankeną, o taip pat keičiamus izoliuotus darbinus antgalius, pakeičiamus nenaudojant specialaus įrankio.



Kraftform Kompakt VDE 16 Torque 1,2-3,0 Nm extra slim 1



1 Serija 7400 VDE Kraftform Dinamometrinio atsuktuvo rankena-laikiklis (1,2 - 3,0 Nm) ir 1 Kraftform Rankena-laikiklis 817 VDE su keičiamais strypais Wera VDE

Keičiami atsuktuvai VDE (ilgis 154 mm) su suplonintu darbinio galu, su apsaugine izoliacija, kurios dėka tampa įmanoma prieiga prie giliai esančių varžtinių ir spyruoklinių elementų bei darbas su jais

16 dalių rinkinys



7400 Kraftform VDE Reguliuojamas dinamometrinis atsuktuvus



Paprastas reikalingo rankinio priveržimo momento vertės nustatymas.



Girdimas ir juntamas spragtelėjimas



Girdimas ir juntamas spragtelėjimas pasiekus nustatytą priveržimo jėgos momentą.

05135906001		
⊙	7400 VDE	1x 7441 VDE, 1,2-3,0 Nm
⊙	817 VDE	1x 9x102
⊕	KK 62 iS	1x PH 1x154; 1x PH 2x154
⊕	KK 65 iS PZ	1x PZ 1x154; 1x PZ 2x154
⊕	KK 65 iS PZ/S	1x # 1x154; 1x # 2x154
⊕	KK 67 i TORX®	1x TX 10x154
⊕	KK 67 iS TORX®	1x TX 15x154; 1x TX 20x154; 1x TX 25x154
⊖	KK 60 i	1x 0,4x2,5x154
⊖	KK 60 iS	1x 0,6x3,5x154; 1x 0,8x4,0x154; 1x 1,0x5,5x154
	K70	1x 50,0x70,0

Kraftform Kompakt VDE 17 extra slim 1



17 vienetų

Dvi rankenos-laikikliai VDE 817; išimtinai darbui su keičiamais atsuktuvais Wera VDE

14 keičiamų atsuktuvų VDE (kiekvieno ilgis – 154 mm) su ploninta šerdimi (Artikulas KK 60 i 0,4x2,5 ir KK 67 i TX 10 su standartinio diametro šerdimi) ir apsaugine izoliacija, jų dėka galima dirbti su giliose angose esančiais varžtais ir spyruokliniais gnybtais

Elektros montavimo replės Knipex VDE 13 96 200; kirpimui, izoliacijos nuėmimui, suspaudimui, lenkimui, valymui ir apspaudimui. Su fiksatoriumi, skirtu saugiam įrankio naudojimui. Chromuotos siekiant užtikrinti geresnę apsaugą nuo korozijos, su daugiakomponentiais rankenų apvalkalais.

05136027001		
●	817 VDE	2x 9x102
⊕	KK 62 iS	1x PH 1x154; 1x PH 2x154
⊕	KK 65 iS PZ	1x PZ 1x154; 1x PZ 2x154
⊕	KK 65 iS PZ/S	1x # 1x154; 1x # 2x154
⊕	KK 67 i TORX®	1x TX 10x154
⊕	KK 67 iS	1x TX 15x154; 1x TX 20x154; TORX® 1x TX 25x154
●	KK 60 i	1x 0,4x2,5x154
●	KK 60 iS	1x 0,6x3,5x154; 1x 0,8x4,0x154; 1x 1,0x5,5x154
	K70	1x 50,0x70,0



Patikrintas kiekvienas instrumentas



Rinkiniai Kraftform Kompakt VDE yra patikrinti pagal standartą IEC 60900, kiekvienas instrumentas yra patikrintas vandens vonioje su 10000V įtampa. 10000V kontrolinė apkrova dešimt kartų viršija maksimalią leistiną 1000V įtampą ir garantuoja saugų darbą.

Sistema „Viena rankena – daug antgalių“



Sistema „Viena rankena – daug antgalių“ leidžia greitai įstatyti ir keisti reikalingą darbinį antgalį, tuo pačiu ji praplečia panaudojimo galimybes.





Bazinis modulis Wera 2go 1



1 bazinis modulis su lipukų sistema, skirtas Wera 2go sistemos komponentų tvirtinimui, taip pat su minkštais futliarais ir dėklais Wera, turinčiais lipukus, 1 diržas per petį, skirtas nešiojimui, nuimamas, reguliuojamo ilgio, su plačiu stumdomu antdėklu, skirtu nešiojimo patogumui.

		
05004350001		
	Wera 2go 5	1x 135,0x300,0x270,0
	Wera 2go 6	1x 38,0x1470,0

Krepšys instrumentams Wera 2go 2



1 tvirtas, formą išlaikantis krepšys instrumentams, su lipukų zona, sistemos Wera 2go komponentų, taip pat Wera dėklų ir futliarų, aprūpintų lipukais, tvirtinimui, 1 rankena nešimui ir 1 diržas per petį nešimui, nuimamas, reguliuojamo ilgio, su plačiu stumdomu antdėklu, skirtu nešiojimo patogumui. 1 mažesnis krepšys su rankena nešimui ir keičiamos formos skyrikliu su lipukais, kad būtų galima suformuoti iki 5 vidinių skyrelių. Pasižymi dideliu atsparumu pjūviams ir pradūrimams.

05004351001		
	Wera 2go Container	1x 355,0x330,0x115,0
	Wera 2go 6	1x 38,0x1470,0
	Wera 2go 4	1x 165,0x165,0x105,0

Krepšys instrumentams Wera 2go 2 XL



1 tvirtas, formą išlaikantis krepšys instrumentams, suprojektuotas iki 4 Wera 2go 4 krepšių tvirtinimui, su lipukų zona, sistemos Wera 2go komponentų, taip pat Wera dėklų ir futliarų, aprūpintų lipukais, tvirtinimui, 1 rankena nešimui ir 1 diržas per petį nešimui, nuimamas, reguliuojamo ilgio, su plačiu stumdomu antdėklu, skirtu nešiojimo patogumui. 1 mažesnis krepšys su rankena nešimui.

05004357001	
Wera 2go XL Container	1x 455,0x330,0x170,0
Wera 2go 6	1x 38,0x1470,0
Wera 2go 4	1x 165,0x165,0x105,0

Dėžė instrumentams Wera 2go 3



1 tvirta, formą išlaikanti dėžė instrumentams, nesukomplektuota, su rankena nešimui, įrankių ir smulkių detalių laikymui ir nešiojimui. Su lipukų zona, sistemos Wera 2go komponentų tvirtinimui. Pasižymi dideliu atsparumu pjūviams ir pradūrimams.

	mm	mm	mm
05004352001	130,0	325,0	80,0

Aukšta dėžė instrumentams Wera 2go 7



1 tvirta, savo formą išlaikanti dėžė instrumentams, vertikalios formos, nesukomplektuota, su rankena nešimui, įrankių ir smulkių atsarginių detalių laikymui ir nešiojimui. Su lipukų zona, sistemos Wera 2go komponentų tvirtinimui. Pasižymi dideliu atsparumu pjūviams ir pradūrimams.

	mm	mm	mm
05004356001	295,0	100,0	100,0

Įvairiapusis panaudojimas



Konteineris instrumentams XL Wera 2go su lipukų zona, išdėstyta išorėje ir viduje. Galima individuali konfigūracija aukštam mobilumo lygiui. Idealiai tinka minkštų Wera dėklų ir krepšių, aprūpintų lipukais, tvirtinimui. Paprastas įrankių įdėjimas ir išėmimas. Judėjimo metu rankos yra laisvos.



Kokius minkštus dėklus, neatliekant papildomų manipuliacijų, galima pritvirtinti prie sistemos Wera 2go?



toks ant pakuotės esantis simbolis reiškia, kad instrumentų krepšiai ar minkšti dėklai yra aprūpinti zona su lipukais, kuri tinka tvirtinimui prie sistemos Wera 2go komponentų.

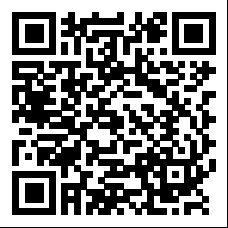

Zyklop VDE

Norime, kad mūsų įrankiai leistų dirbti ilgai ir patogiai. Zyklop VDE griebtuvas ir priedai yra tinkami įrankiai saugiam darbui su elektros sistemomis, jų funkcijos padarys įspūdį net dirbant sudėtingomis sąlygomis.

Zyklop Speed

Originalioji Zyklop ypač įspūdinga, nes apjungia 5 tipų terškles į vieną įrankį ir užtikrina didžiausią darbinį greitį. Dėl šių savybių darbas yra paprastesnis ir taupantis laiką. Atsižvelgiant į tai, originalioji Zyklop nuo šiol bus žinoma kaip Zyklop Speed.

Zyklop Hybrid

Norėjome sutalpinti geidžiamiausius terškles privalumus viename įrankyje. Mūsų siekis buvo sukurti lengvą terškę su ergonomiška Krafform rankena, plonu galvutės dizainu, ilgu svertu ir galimybe prailginti. Pristatome... Zyklop Hybrid.



Zyklop Metal

Pristatomos dvi naujos terkšlės, pagamintos tik iš metalo (chromo molibdeno plieno lydinio), todėl vadinamos Zyklop Metal. Naujieji Zyklop šeimos nariai: terkšlė Zyklop Metal su sukimo krypties perjungimo svirtelė ir terkšlė Zyklop Metal su perstumiamu keturbriauniu.



Zyklop Mini

Meistriškas dizainas ir neįtikėtinai tvirtumas – tai įrankis, atitinkantis pramonėje taikomus tvirtumo standartus. Wera terkšlė antgaliams naudojama kai nepakanka vietos naudoti elektrinius arba įprastus rankinius įrankius.

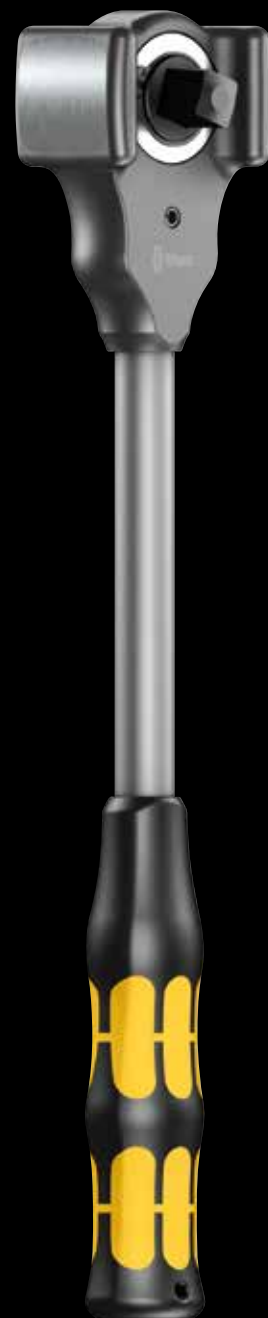

Koloss

Terkšlė, kuria leidžiama naudotis kaip plaktuku. Terkšlė „KOLOSS“ – tai ypatingai tvirta terkšlė su reversu ir minimalia 600 Nm apkrovos galimybe.

8007 B VDE Zyklop terkšlė, izoliuota, su reverso perjungimu, 3/8" pavara



Naudojimas: pagal VDE normas izoliuotoms torcinėms galvutėms su 3/8" pavara, o taip pat pagal VDE normas izoliuotiems perėjimams su 3/8" pavara ir rutuliniu fiksatoriumi

Išpildymas: kiekvieno vieneto tikrinimas pagal IEC 60900 reikalavimus 10000 V įtampoje, saugiam darbui su įtampa iki 1000 V; plonos formos darbu ribotoje erdvėje; smulki 80 dantų užkabinimo mechanika, užtikrinanti viso labo 4,5° grąžinimo kampą; Reverso perjungimas patogiam sukimo krypties keitimui; patikimas antgalių fiksavimas mygtuko paspaudimu

		mm
05004966001	3/8"	222,0

8100 SB VDE 1 Terkšlė Zyklop rinkinyje, izoliuota, reverso perjungiklis, 3/8" pavara, metrinė



17 dalių; minkštame padidinto atsparumo, kompaktiška dėkle, nebraižančiame paviršiu. Sumažinta apimtis patogiam laikymui ir sumažintas svoris nešiojimui. Specialios zonos ir juostelės ant lipuko paprastam tvirtinimui prie sienos, stendo, įrankių vežimėlio ir įrankių nešiojimo sistemos Wera 2go. Fiksatorius su lengvai pasukamu mechanizmu patikimam galvučių Zyklop VDE laikymui ir lengvam jų išėmimui.

1 terkšlė Zyklop 8007 B VDE, su reverso perjungimu, pavara 3/8", 14 galvučių Zyklop VDE, po 1 ilgiklį Zyklop VDE: ilgas ir trumpas, visi instrumentai izoliuoti, kiekvienas patikrintas IEC 60900, 10000 V įtampoje, saugiam darbui su įtampa iki 1000 V. Galvutės ir ilgikliai Zyklop VDE dvikomponentės izoliacijos – raudonos izoliuojančios dangos ir geltonos izoliacijos šerdies dėka užtikrina padidintą saugumą: galimo raudonos VDE izoliacinės dangos pažeidimo atveju geltona izoliacijos šerdis tampa matoma.



Su perjungimo rankena



Patogus sukimosi krypties keitimas reverso perjungimo dėka.

Patikimas torcinių galvučių fiksavimas



Rutulinio fiksatoriaus dėka antgaliai ir priedai gerai laikosi ant terkšlės, tai užtikrina didelį patikimumą darbo proceso metu.

05004970001		
	8007 B VDE	1x 3/8"x222,0
	8790 B VDE	1x 6.0x46,0; 1x 7.0x46,0; 1x 8.0x46,0; 1x 9.0x46,0; 1x 10.0x46,0; 1x 11.0x46,0; 1x 12.0x46,0; 1x 13.0x46,0; 1x 14.0x46,0; 1x 15.0x46,0; 1x 16.0x46,0; 1x 17.0x46,0; 1x 18.0x46,0; 1x 19.0x46,0
	8794 SB VDE	1x 3/8"x91.0
	8794 LB VDE	1x 3/8"x166.0
	K240	1x 50.0x240.0

Padidintas našumas



Galvutės ir ilgikliai elektrikams Zyklop padidina saugumą dvikomponentės izoliacijos – geltonos izoliacijos šerdies ir raudono izoliacinio sluoksnio dėka.





8000 A Terkšlė Zyklus Speed su 1/4"







Naudojimas: torcinėms galvutėms ir perėjimams su kvadratinu 1/4" antgaliu, su rutuliniu fiksatoriumi

Išpildymas: konstrukcija su panaudota inercine mase ir tarp pirštų neslystanti laisvos eigos mova užtikrina didelę darbo spartą; laisvai pasisukanti terkšlės galvutė; nustatyta padėtis ties 0° kampu, 90° į kairę ir į dešinę, o taip pat 15° grąžinimas nuo 90° padėties; 0° padėtyje galima naudoti kaip paprastą atsuktuvą; atblokuojama mygtuko paspaudimu; perjungiamas sukimas į kairę/dešinę, su smulkiais dantimis, mažas 5° grąžinimo kampas

Rankena: daugiakomponentinė rankena Kraftform nevarginančiam darbui

		8"
		mm
0500350001	1/4"	152.0

		8"
		mm
0500355001	3/8"	199.0

		8"
		inch mm
0500360001	1/2"	277.0





8100 SA 6 Zyklop Speed – rinkinys su terkšle, pavarinis antgalis 1/4", metrinis



28 vienetai kompaktiškame dėkle, pagamintame iš ypač tvirtos, dėvėjimuisi atsparios tekstilės. Mobilumo užtikrinimui – mažas dydis ir nedidelis svoris.

1 terkšlė Zyklop Speed su 1/4" pavariniu antgaliu, 9 galvutės Zyklop, 1 ilgiklis Zyklop (ilgas) su laisvos eigos mova, 1 svyruojantis ilgiklis, 1 laikiklis su greito fiksavimo griebtuvu, 15 antgalių

05004016001		
○	8000 A	1x 1/4"x152,0
●	8790 HMA	1x 5,0x23,0; 1x 5,5x23,0; 1x 6,0x23,0; 1x 7,0x23,0; 1x 8,0x23,0; 1x 10,0x23,0; 1x 11,0x23,0; 1x 12,0x23,0; 1x 13,0x23,0
●○	8794 LA	1x 1/4"x150,0
○	8794 A	1x 1/4"x56,0
●●	8784 A1	1x 1/4"x1/4"x37,0
+	851/4 TZ PH	1x PH 1x50; 1x PH 2x50; 1x PH 3x50
+	855/4 TZ PZ	1x PZ 1x50; 1x PZ 2x50
⊕	867/4 Z	1x TX 10x50; 1x TX 15x50; 1x TX 20x50; 1x TX 25x50; 1x TX 27x50; 1x TX 30x50
○	840/4 Z Hex-Plus	1x 3,0x50; 1x 4,0x50; 1x 5,0x50; 1x 6,0x50
	K120	1x 50,0x120,0

8100 SB 6 Zyklop Speed – rinkinys su terkšle, pavarinis antgalis 3/8", metrinis



29 vienetai kompaktiškame dėkle, pagamintame iš ypač tvirtos, dėvėjimuisi atsparios tekstilės. Mobilumo užtikrinimui – mažas dydis ir nedidelis svoris.

1 terkšlė Zyklop Speed su 3/8" pavariniu antgaliu, 9 galvutės Zyklop, 1 ilgiklis Zyklop (ilgas) su laisvos eigos mova, 1 svyruojantis ilgiklis, 1 laikiklis su greito fiksavimo griebtuvu, 16 antgalių

05004046001		
○	8000 B	1x 3/8"x199,0
●	8790 HMB	1x 8,0x29,0; 1x 10,0x29,0; 1x 12,0x29,0; 1x 13,0x29,0; 1x 15,0x29,0; 1x 16,0x30,0; 1x 17,0x30,0; 1x 18,0x30,0; 1x 19,0x30,0
●○	8794 LB	1x 3/8"x200,0
○	8794 B	1x 3/8"x76,0
●●	8784 B1	1x 1/4"x3/8"x44,0
+	851/4 TZ PH	1x PH 1x50; 1x PH 2x50; 1x PH 3x50
+	855/4 TZ PZ	1x PZ 1x50; 1x PZ 2x50; 1x PZ 3x50
⊕	867/4 Z TORX®	1x TX 20x50; 1x TX 25x50; 1x TX 27x50; 1x TX 30x50; 1x TX 40x50
○	840/4 Z Hex-Plus	1x 4,0x50; 1x 5,0x50; 1x 6,0x50; 1x 8,0x50
●	800/4 Z	1x 1,0x5,5x50



8100 SC 6 Zyklop Speed – rinkinys su terkšle, pavarinis antgaliis 1/2", metrinis



28 vienetai kompaktiškame dėkle, pagamintame iš ypač tvirtos, dėvėjimuisi atsparios tekstilės. Mobilumo užtikrinimui – mažas dydis ir nedidelis svoris.

1 terkšlė Zyklop Speed su 1/2" pavariniu antgaliu, 10 galvučių Zyklop, 1 ilgiklis Zyklop (ilgas) su laisvos eigos mova, 1 svyruojantis ilgiklis, 1 laikiklis su greito fiksavimo griebtuvu, 14 antgalių

05004076001		
○	8000 C	1x 1/2"x277,0
●	8790 HMC	1x 10,0x37,0; 1x 11,0x37,0; 1x 12,0x37,0; 1x 13,0x37,0; 1x 14,0x37,0; 1x 15,0x37,0; 1x 16,0x37,0; 1x 17,0x37,0; 1x 18,0x37,0; 1x 19,0x37,0
⊗	8794 LC	1x 1/2"x250,0
⊗	8794 C	1x 1/2"x52,0
⊗	8784 C2	1x 5/16"x1/2"x50,0
+	851/2 Z PH	1x PH 2x32; 1x PH 3x32
+	855/2 Z PZ	1x PZ 2x32; 1x PZ 3x32
⊗	867/2 Z	1x TX 20x35; 1x TX 25x35; 1x TX 30x35;
TORX®		1x TX 40x35; 1x TX 45x35; 1x TX 50x35
○	840/2 Z	1x 5x30; 1x 6x30; 1x 8x30; 1x 10x30

Zyklop „6 viename“



1. Terkšlė su smulkiu užkabini-mo mechanizmu
2. Šarnyrinė terkšlė
3. Terkšlė su pasukama galvute
4. Terkšlė su apsaugi-niu blokavimu
5. Jėgos terkšlė
6. Atsuktuvas



Terškšlės galvutė yra laisvai pasukama



Terškšlės galva yra lengvai pasukama ir abiejose pusėse esančių slankių perjungiklių pa-galba gali bet kurioje padėtyje lengvai fiksuojama. Tokiu būdu, net siaurose ir sunkiai pasiekia-mose vietose galite pakankamai laisvai ir be problemų atlikti darbus. Fiksavimas nustatytose padėtyse ties 0°, 15° ir 90°

kampu kairėje ir dešinėje užtikrina patikimą darbą su gerai užfiksuo-ta terkšline galvute.



Mažas grąžinimo kampas



Reversinės terkšlės su smul-kiais 72 dantimis turi nedidelį grąžinimo kampą – viso 5°. Nedidelė terkšlės eiga leidžia bet kokiose padėtyse dirbti sparčiai ir tiksliai.

8100 SA All-in Rinkinys su terkšle Zyklop Speed, su fiksavimo funkcija, 1/4" pavarinis antgalis, metrinis



42 vienetai, minkštame ir tvirtame kompaktišrame dėkle, saugančiame paviršius nuo įbrėžimų. Nedidelis dydis ir svoris patogiam naudojimui. Galinė dėklo sienelė su lipukais ir juostelėmis ant jų, tarnaujančiais rinkinio tvirtinimui ant sienos, lentynos, instrumentų vežimėlio bei įrankių nešiojimo sistemos Wera 2go. Pasukamas mechanizmas su lengva eiga, skirtas patikimam tvirtinimui ir lengvam įrankių ištraukimui.

1 terkšlė Zyklop Speed su 1/4" pavariniu antgaliu, 13 galvučių Zyklop su fiksavimo funkcija, 9 atsuktuvinės galvutės Zyklop su fiksavimo funkcija TORX® varžtams pagal Acument Intellectual Properties specifikacija, 8 atsuktuvinės galvutės Zyklop su fiksavimo funkcija, varžtams su vidiniu šešiakampiu, išmatavimai 2,0 ir 2,5; be fiksavimo funkcijos, po tris atsuktuvinės galvutės su 1/4" pavariniu antgaliu Phillips ir Pozidriv varžtams, 2 atsuktuvinės galvutės su 1/4" pavariniu antgaliu tiesiai išdrožai, instrumentų identifikatoriai "Take it easy": spalvinis dydžių kodavimas lengvam ir paprastam antgalio pasirinkimui, 1 veržlių išėmiklis. 1 ilgiklis Zyklop (ilgas) su laisvos eigos mova ir fiksatoriumi Flexible-Lock, 1 palenkiamas ilgiklis Wobble

05003755001		
○	8000 A	1x 1/4"x152,0
● ○	8796 LA	1x 1/4"x150,0
● ○	8794 A	1x 1/4"x56,0
●	8790 HMA HF	1x 4,0x23,0; 1x 4,5x23,0; 1x 5,0x23,0; 1x 5,5x23,0; 1x 6,0x23,0; 1x 7,0x23,0; 1x 8,0x23,0; 1x 9,0x23,0; 1x 10,0x23,0; 1x 11,0x23,0; 1x 12,0x23,0; 1x 13,0x23,0; 1x 14,0x23,0
⊕	8767 A HF	1x TX 8x28,0; 1x TX 9x28,0; 1x TX 10x28,0; 1x TX 15x28,0; 1x TX 20x28,0; 1x TX 25x28,0; 1x TX 27x28,0; 1x TX 30x28,0; 1x TX 40x28,0
○	8740 A	1x 2,0x28,0; 1x 2,5x28,0
○	8740 A HF	1x 3,0x28,0; 1x 4,0x28,0; 1x 5,0x28,0; 1x 6,0x28,0; 1x 7,0x28,0; 1x 8,0x28,0
⊕	8751 A	1x PH 1x28,0; 1x PH 2x28,0; 1x PH 3x28,0
⊕	8755 A	1x PZ 1x28,0; 1x PZ 2x28,0; 1x PZ 3x28,0
●	8700 A FL	1x 0,8x5,5x28,0; 1x 1,2x6,5x28,0
	ME1	1x 14,0x43,0
	K120	1x 50,0x120,0



Atsuktuvinės galvutės su fiksavimo funkcija TORX® varžtams



Wera specialistų sukurti įrankiai TORX® HF išsiskiria pagerinta pradinio profilio TORX® geometrija. Prispaudimo jėgos, atsirandančios dėl kontakcinio spaudimo tarp instrumento antgalio ir varžto galvutės profilio dėka, varžtai TORX®, gaminami pagal Acument Intellectual Properties

specifikacijos, patikimai laikosi ant instrumento! Tai ypatingai padeda dirbant sunkiai pasiekiamose vietose, kur varžto palaikymui neįmanoma patalpinti antros rankos.



Darbo spartos čempionas



Terkšlės Zyklop Speed yra tikri greičio čempionai: Inercinę masę naudojanti konstrukcija užtikrina sukimo proceso spartinimą. Sukimui simetriška Krafftform rankenos konstrukcija ir laisvos eigos mova palaiko veržlų sukimą. Ypač tada, kai terkšlėje nesuveikia užkabinimas dėl pernelyg laisvo atsukamos detalės sriegio.



Lengvas perjungimas



Visas Zyklop Speed terkšles diskinio perjungiklio dėka galima bet kurioje padėtyje perjungti iš dešinės sukimo pusės į kairę ir atvirkščiai, neatliekant sudėtingų manipuliacijų ir nešvaistant laiko!

8006 C Zyklop Hybrid – terkšlė, reverso perjungimas, pavarinis antgalis 1/2"



Naudojimas: torcinėms galvutėms ir perėjimams su kvadratinu pavariniu antgaliu 1/2", rutulinis fiksatorius

Išpildymas: smulkus 72 dantų užkabinimo mechanizmas su tik 5° grąžinimo kampu; reverso perjungiklis patogiam darbui, patikimas antgalių fiksavimas

Rankena: daugiakomponentė rankena Krafftform optimaliai suspaudžiančiai ir tempiančiai apkrovai; rankenos gale yra tvirtinimas ilgikliui Zyklop Hybrid 8797 C

		mm	mm	mm
05003780001	1/2"	281,0	34	37

8797 C Zyklop Hybrid Ilgiklis



Naudojimas: kaip ilgiklis, naudojamas su terkšle Wera Zyklop Hybrid 8006 C perduodamos galios padidinimui

Išpildymas: stangrus, elastingas chromo-molibdeno lydinys

Rankena: daugiakomponentinė rankena Krafftform optimaliai spaudžiančiai ir tempiančiai apkrovai

	mm	mm
05003781001	271,0	134,0

8006 SC 1 Zyklop Hybrid-rinkinys su terkšle, pavarinis antgalis 1/2", metrinis



Jėgos perdavimo padidinimas



Padidintas bendras ilgis didelės jėgos perdavimui.

Ilgiklis Hybrid



Naudojant ilgiklį, galima dar labiau padidinti jėgos perdavimą.

Idealiai tinka darbui ribotoje erdvėje



Plonos formos galvutė.

13 vienetų kompaktiškame dėkle, pagamintame iš ypač tvirtos, dėvėjimuisi atsparios tekstilės. Mobilumo užtikrinimui – mažas dydis ir nedidelis svoris.c

1 terkšlė Zyklop Hybrid su 1/2" pavariniu antgaliu, 10 galvučių Zyklop su fiksavimo funkcija, 1 ilgiklis Zyklop Hybrid, 1 ilgiklis Zyklop (ilgas) su laisvos eigos mova

05004090001			
	8006 C	1x 1/2"x281,0	
	8797 C	1x 271,0	
	8794 LC	1x 1/2"x250,0	
	8790 HMC HF	1x 10,0x37,0; 1x 11,0x37,0; 1x 12,0x37,0; 1x 13,0x37,0; 1x 14,0x37,0; 1x 15,0x37,0; 1x 16,0x37,0; 1x 17,0x37,0; 1x 18,0x37,0; 1x 19,0x37,0	
	K240	1x 50,0x240,0	



Zyklop Metal Push



Kadangi darbo erdvės tampa vis kompaktiškesnės, jose vis mažiau vietos lieka ir darbui terkšle. Wera išsprendė šią problemą. Norėdami tai išspręsti, mūsų įrankių kūrėjai atidžiai išnagrinėjo darbo ankštose sąlygose galimybes. Gavosi ypatingai plona ir tvirta terkšlė Zyklop Metal su ilga rankena. Jei yra svarbu nepamesti antgalio ir jokiais būdais negalima leisti atsitiktinai persijungti reversui, geriau rinktis terkšlę Zyklop Metal Push.



8003 A Zyklop Metal – terkšlė, perstumiamas kvadratas, 1/4" pavara



Naudojimas: torcinėms galvutėms ir perėjimams su 1/4" kvadratine pavara, rutulinis fiksatorius

Išpildymas: kaltinė vientiso metalo terkšlė (chromo-molibdeno), ypatingai tvirta, turinti ilgą tarnavimo laiką; ištempta forma darbui ypač ribotoje erdvėje; dvigubo terkšlinio mechanizmo su 38 tvirtais dantimis dėka, ji yra panaši į terkšlę su 76 smulkiais dantimis, gražinimo kampas viso labo 4,7°; lengvas reverso perjungimas, tam panaudojant perstumiamą kvadratą, kuris neiškrenta ir užtikrina patikimą galvučių pritvirtinimą

	mm	mm	mm	mm
05004003001	1/4"	141	21	22

	mm	mm	mm	mm
05004033001	3/8"	222,0	27	29

	mm	mm	mm	mm
05004063001	1/2"	281	36	37

8100 SA 7 Zyklop Metal – rinkinys su terkšle, perstumiamas kvadratinis antgalis, 1/4" pavarinis antgalis, metrinis



28 vienetai kompaktiškame dėkle, pagamintame iš ypač tvirtos, dėvėjimuisi atsparios tekstilės. Mobilumo užtikrinimui – mažas dydis ir nedidelis svoris.

1 terkšlė Zyklop Metal, perstumiamas kvadratinis antgalis, su 1/4" pavarinio antgalio, 9 galvutės Zyklop, 1 ilgiklis Zyklop (ilgas) su laisvos eigos mova, 1 svyruojantis ilgiklis, 1 laikiklis su greito fiksavimo griebtuvu, 15 antgalių

05004017001				
	8003 A	1x 1/4"x141		
	8790 HMA	1x 5,0x23,0; 1x 5,5x23,0; 1x 6,0x23,0; 1x 7,0x23,0; 1x 8,0x23,0; 1x 10,0x23,0; 1x 11,0x23,0; 1x 12,0x23,0; 1x 13,0x23,0		
	8794 LA	1x 1/4"x150,0		
	8794 A	1x 1/4"x56,0		
	8784 A1	1x 1/4"x1/4"x37,0		
	851/1 Z PH	1x PH 1x25; 1x PH 2x25; 1x PH 3x25		
	855/1 Z PZ	1x PZ 1x25; 1x PZ 2x25		
	867/1 TORX®	1x TX 10x25; 1x TX 15x25; 1x TX 20x25; 1x TX 25x25; 1x TX 27x25; 1x TX 30x25		
	840/1 Z Hex-Plus	1x 3,0x25; 1x 4,0x25; 1x 5,0x25; 1x 6,0x25		



8100 SB 7 Zyklop Metal – rinkinys su terkšle, perstumiamas kvadratinis antgalis, 3/8" pavarinis antgalis, metrinis



29 vienetai kompaktiškame dėkle, pagamintame iš ypač tvirtos, dėvėjimuisi atsparios tekstilės. Mobilumo užtikrinimui – mažas dydis ir nedidelis svoris.

1 terkšlė Zyklop Metal su terkšle, perstumiamas kvadratinis antgalis, su 3/8" pavariniu antgaliu, 9 galvutės Zyklop, 1 ilgiklis Zyklop (ilgas) su laisvos eigos mova, 1 svyruojantis ilgiklis, 1 laikiklis su greito fiksavimo griebtuvu, 16 antgalių

05004047001		
○	8003 B	1x 3/8"x22,0
●	8790 HMB	1x 8,0x29,0; 1x 10,0x29,0; 1x 12,0x29,0; 1x 13,0x29,0; 1x 15,0x29,0; 1x 16,0x30,0; 1x 17,0x30,0; 1x 18,0x30,0; 1x 19,0x30,0
⊙	8794 LB	1x 3/8"x200,0
⊙	8794 B	1x 3/8"x76,0
⊙	8784 B1	1x 1/4"x3/8"x44,0
+	851/1 Z PH	1x PH 1x25; 1x PH 2x25; 1x PH 3x25
+	855/1 Z PZ	1x PZ 1x25; 1x PZ 2x25
⊕	867/1 TORX®	1x TX 15x25; 1x TX 20x25; 1x TX 25x25; 1x TX 27x25; 1x TX 30x25; 1x TX 40x25
○	840/1 Z Hex-Plus	1x 3,0x25; 1x 4,0x25; 1x 5,0x25; 1x 6,0x25; 1x 8,0x25

8100 SC 7 Zyklop Metal – rinkinys su terkšle, perstumiamas kvadratinis antgalis, 1/2" pavarinis antgalis, metrinis



28 vienetai kompaktiškame dėkle, pagamintame iš ypač tvirtos, dėvėjimuisi atsparios tekstilės. Mobilumo užtikrinimui – mažas dydis ir nedidelis svoris.

1 terkšlė Zyklop Metal, perstumiamas kvadratinis antgalis, su 1/2" pavariniu antgaliu, 10 galvučių Zyklop, 1 ilgiklis Zyklop (ilgas) su laisvos eigos mova, 1 svyruojantis ilgiklis, 1 laikiklis su greito fiksavimo griebtuvu, 14 antgalių

05004077001		
○	8003 C	1x 1/2"x281,0
●	8790 HMC	1x 10,0x37,0; 1x 11,0x37,0; 1x 12,0x37,0; 1x 13,0x37,0; 1x 14,0x37,0; 1x 15,0x37,0; 1x 16,0x37,0; 1x 17,0x37,0; 1x 18,0x37,0; 1x 19,0x37,0
⊙	8794 LC	1x 1/2"x250,0
⊙	8794 C	1x 1/2"x52,0
⊙	8784 C2	1x 9/16"x1/2"x50,0
+	851/2 Z PH	1x PH 2x32; 1x PH 3x32
⊕	867/2 Z TORX®	1x TX 20x35; 1x TX 25x35; 1x TX 27x35; 1x TX 30x35; 1x TX 40x35; 1x TX 45x35; 1x TX 50x35; 1x TX 55x35
○	840/2 Z	1x 5x30; 1x 6x30; 1x 8x30; 1x 10x30



Su reversu



Patogus sukimosi krypties keitimas reverso perjungimo dėka.



8004 A Zyklop Metal – terkšlė, reverso perjungimas, 1/4" pavara



Naudojimas: torcinėms galvutėms ir perėjimams su 1/4" kvadratine pavara, rutulinis fiksatorius

Išpildymas: kaltinė vientiso metalo terkšlė (chromo-molibdeno), ypatingai tvirta, turinti ilgą tarnavimo laiką; ištempta forma darbui ypač ribotoje erdvėje; dvigubo terkšlinio mechanizmo su 38 tvirtais dantimis dėka, ji yra panaši į terkšlę su 72 smulkiais dantimis, gražinimo kampas viso labo 5°; lengvas reverso perjungimas, tam panaudojant perstumiamą kvadratą, kuris neiškrenta ir užtikrina patikimą galvučių pritvirtinimą

	mm	mm	mm	mm
05004004001	1/4"	141	19	22

	mm	mm	mm	mm
05004034001	3/8"	222,0	26	29

	mm	mm	mm	mm
05004064001	1/2"	281	34	37

8100 SA 8 Zyklop Metal – rinkinys su terkšle, reverso perjungimas, 1/4" pavarinis antgalis, metrinis



28 vienetai kompaktiškame dėkle, pagamintame iš ypač tvirtos, dėvėjimuisi atsparios tekstilės. Mobilumo užtikrinimui – mažas dydis ir nedidelis svoris.

1 terkšlė Zyklop Metal, reverso perjungimas, su 1/4" pavariniu antgaliu, 9 galvutės Zyklop, 1 ilgiklis Zyklop (ilgas) su laisvos eigos mova, 1 svyruojantis ilgiklis, 1 laikiklis su greito fiksavimo griebtuvu, 15 antgalių

	mm	mm	mm	mm
05004018001				
	8004 A	1x 1/4"x141		
	8790 HMA	1x 5,0x23,0; 1x 5,5x23,0; 1x 6,0x23,0; 1x 7,0x23,0; 1x 8,0x23,0; 1x 10,0x23,0; 1x 11,0x23,0; 1x 12,0x23,0; 1x 13,0x23,0		
	8794 LA	1x 1/4"x150,0		
	8794 A	1x 1/4"x56,0		
	8784 A1	1x 1/4"x1/4"x37,0		
	851/1 Z PH	1x PH 1x25; 1x PH 2x25; 1x PH 3x25		
	855/1 Z PZ	1x PZ 1x25; 1x PZ 2x25		
	867/1 TORX®	1x TX 10x25; 1x TX 15x25; 1x TX 20x25; 1x TX 25x25; 1x TX 27x25; 1x TX 30x25		
	840/1 Z Hex-Plus	1x 3,0x25; 1x 4,0x25; 1x 5,0x25; 1x 6,0x25		
	K120	1x 50,0x120,0		



8100 SB 8 Zyklop Metal – rinkinys su terkšle, reverso perjungimas, 3/8" pavarinis antgalis, metrinis



29 vienetai kompaktiška dėkle, pagamintame iš ypač tvirtos, dėvėjimuisi atsparios tekstilės. Mobilumo užtikrinimui – mažas dydis ir nedidelis svoris.

1 terkšlė Zyklop Metal, su 3/8" pavariniu antgaliu, 9 galvutės Zyklop, 1 ilgaklis Zyklop (ilgas) su laisvos eigos mova, 1 svyruojantis ilgiklis, 1 laikiklis su greito fiksavimo griebtuvu, 16 antgalių

05004048001		
○	8004 B	1x 3/8"x222,0
●	8790 HMB	1x 8,0x29,0; 1x 10,0x29,0; 1x 12,0x29,0; 1x 13,0x29,0; 1x 15,0x29,0; 1x 16,0x30,0; 1x 17,0x30,0; 1x 18,0x30,0; 1x 19,0x30,0
○	8794 LB	1x 3/8"x200,0
○	8794 B	1x 3/8"x76,0
●	8784 B1	1x 1/4"x3/8"x44,0
+	851/1 Z PH	1x PH 1x25; 1x PH 2x25; 1x PH 3x25
+	855/1 Z PZ	1x PZ 1x25; 1x PZ 2x25
+	867/1 TORX®	1x TX 15x25; 1x TX 20x25; 1x TX 25x25; 1x TX 27x25; 1x TX 30x25; 1x TX 40x25
○	840/1 Z Hex-Plus	1x 3,0x25; 1x 4,0x25; 1x 5,0x25; 1x 6,0x25; 1x 8,0x25

8100 SC 8 Zyklop Metal – rinkinys su terkšle, reverso perjungimas, 1/2" pavarinis antgalis, metrinis



28 vienetai kompaktiška dėkle, pagamintame iš ypač tvirtos, dėvėjimuisi atsparios tekstilės. Mobilumo užtikrinimui – mažas dydis ir nedidelis svoris.

1 terkšlė Zyklop Metal, reverso perjungimas, su 1/2" pavariniu antgaliu, 10 galvučių Zyklop, 1 ilgaklis Zyklop (ilgas) su laisvos eigos mova, 1 svyruojantis ilgiklis, 1 laikiklis su greito fiksavimo griebtuvu, 14 antgalių

05004078001		
○	8004 C	1x 1/2"x281,0
●	8790 HMC	1x 10,0x37,0; 1x 11,0x37,0; 1x 12,0x37,0; 1x 13,0x37,0; 1x 14,0x37,0; 1x 15,0x37,0; 1x 16,0x37,0; 1x 17,0x37,0; 1x 18,0x37,0; 1x 19,0x37,0
○	8794 LC	1x 1/2"x250,0
○	8794 C	1x 1/2"x52,0
●	8784 C2	1x 5/16"x1/2"x50,0
+	851/2 Z PH	1x PH 2x32; 1x PH 3x32
+	867/2 Z TORX®	1x TX 20x35; 1x TX 25x35; 1x TX 27x35; 1x TX 30x35; 1x TX 40x35; 1x TX 45x35; 1x TX 50x35; 1x TX 55x35
○	840/2 Z	1x 5x30; 1x 6x30; 1x 8x30; 1x 10x30

Krafform Kompakt Zyklop Mini 2

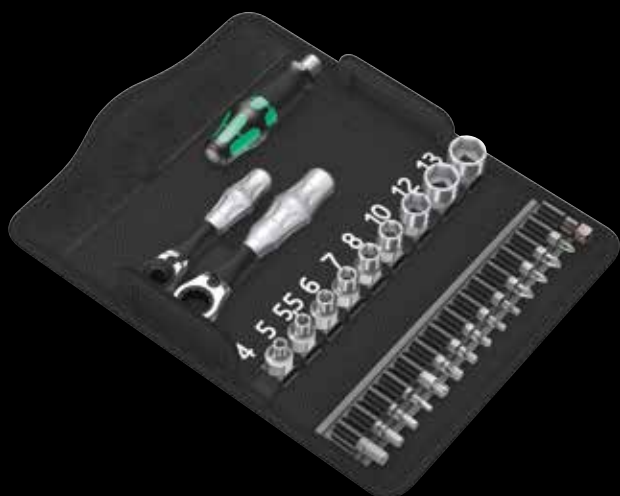

1 terkšlė antgaliams Zyklop Mini 1 Wera, kaltinio plieno konstrukcija; tinka antgaliams su šešiakampiu galu 1/4" pagal standartą DIN ISO 1173-C 6,3 ir E 6,3, taip pat su Wera 1 ir 4 tipo galu; naudojant adapterį Wera 870/1 taip pat galima naudoti galvutes 1/4"; 1 vnt.; 1 terkšlė Zyklop Mini 2 Wera, kaltinio plieno konstrukcija, torcinėms galvutėms su kvadratine pavara 8790 FA Wera, 9 torcinės galvutės, 1 antgalis 870/1, 14 antgalių, užgrūdintų iki tamprus kietumo, universaliam naudojimui.

05135918001		
8001 A	1x 1/4"x87,0	
8005	1x 107	
813	1x 1/4"x78	
870/1	1x 1/4"x25 ¹⁾	
851/1 Z PH	1x PH 1x25; 1x PH 2x25	
855/1 Z PZ	1x PZ 1x25; 1x PZ 2x25	
867/1 TORX®	1x TX 10x25; 1x TX 15x25; 1x TX 20x25; 1x TX 25x25; 1x TX 30x25; 1x TX 40x25	
840/1 Z Hex-Plus	1x 3,0x25; 1x 4,0x25; 1x 5,0x25; 1x 6,0x25	
8790 FA	1x 4,0; 1x 5,0; 1x 5,5; 1x 6,0; 1x 7,0; 1x 8,0; 1x 10,0; 1x 12,0; 1x 13,0	
K120	1x 50,0x120,0	

¹⁾Su rutulinio fiksatoriaumi torcinėms galvutėms, naudojamoms rankiniu režimu

Zyklop Mini 2



Zyklop Mini 2 – Tiesioginiam specialiu Wera Zyklop 8790 FA galvučių prijungimui. Nedideli aukščio išmatavimai idealiai tinka instrumento naudojimui siauroje erdvėje.

Terkšlė Zyklop Mini 3



Terkšlė Zyklop Mini 3 puikiai tinka darbiui ribotoje erdvėje. Smulkus 60 dantų užkabinimo mechanizmas, užtikrina mažą, viso 6° grąžinimo kampą tiksliais darbams. Rifliuotas diskas padeda greitai pasukti varžtus, kai nėra pakankamai vietos terkšlės darbiui.

Sparčiam sukimui



Rifliuotas diskas sparčiam sukimui.



Instrumentų identifikatoriai „Take it easy“



Rinkiniuose Bit-Check su identifikatoriais „Take it easy“ antgaliai yra aprūpinti žymėmis, kurios savo spalvos (pavyzdžiui, Phillips - raudona) ir pažymėto dydžio dėka leidžia lengvai ir greitai rasti reikiamą antgalį.

Bit-Check 10 Zyklop Mini BiTorsion 1

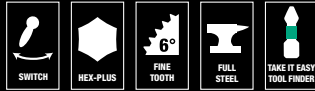

9 antgaliai, BiTorsion ilgam tarnavimo laikui, grūdinti iki tamprus kietumo, universaliai naudojimui. Su spalviniu antgalio kodavimu (raudona spalva = Phillips; juoda spalva = Pozidriv; žalia spalva = TORX®; mėlyna spalva = vidinis šešiakampis) ir su nurodytu dydžiu, kad būtų galima greitai rasti reikalingą antgalį. 1 terkšlė Zyklop Mini 1 Wera, kaitinio plieno konstrukcija; tinka antgaliams su šešiakampiu galu 1/4" pagal standartą DIN ISO 1173-C 6,3 ir E 6,3, o taip pat su Wera 1 ir 4 tipo galu; naudojant adapterį Wera 870/1 taip pat galima naudoti 1/4" galvutes

05057418001		
○	8001 A	1x 1/4"x87,0
+	851/1 BTZ PH	1x PH 1x25; 1x PH 2x25
+	855/1 BTZ PZ	1x PZ 1x25; 1x PZ 2x25
⊗	867/1 TORX®	1x TX 15x25; 1x TX 20x25; 1x TX 25x25
	BTZ	
○	840/1 BTZ	1x 4,0x25; 1x 5,0x25
	Hex-Plus	

Zyklop Mini 1 Terkšlė 8001 A 1/4" SB su 1/4" pavara



Naudojimas: antgaliams su šešiakampiais 1/4" galais pagal standartą DIN ISO 1173-C 6,3 ir E 6,3, taip pat su Wera 1 ir 4 tipo galais; naudojant adapterį Wera 870/1 taip pat galima naudoti 1/4" galvutes

Išpildymas štampuota plieninė konstrukcija; smulkių dantų terkšlės mechanika, nedidelis 6° gražinimo kampas; perjungimas iš kairinės eigos į dešininę ir atvirkščiai, patogiu krypties perjungikliu

Rankenėlė: rankenėlė Kraftform su Kraftform geometrija pasižymi idealiai apdirbtais priglundančiais paviršiais; ergonomiška terkšlės rankenėlė ir galvutė

05073230001		
○	8001 A	1x 1/4"x87,0
○	870/1	1x 1/4"x25 ¹⁾

¹⁾Su rutuliniu fiksatoriumi torcinėms galvutėms, naudojamoms rankiniu režimu

8008 A Terkšlė Zyklop Mini 3 su 1/4"



Naudojimas: torcinėms galvutėms ir perėjimams su kvadratinu pavariniu antgaliu 1/4", su rutuliniu fiksatoriumi

Išpildymas štampuota plieninė konstrukcija; terkšlės mechanika su smulkiais dantimis, nedidelis gražinimo kampas 6°; perjungimas iš kairinės eigos į dešininę ir atvirkščiai, patogiu krypties perjungikliu

Rankenėlė: rankena Kraftform su Kraftform pasižymi idealiai apdirbtais priglundančiais paviršiais; ergonomiška terkšlės rankenėlė ir galvutė

05003793001	1/4"	87,0
-------------	------	------

8005 Terkšlė Zyklop Mini 2



Naudojimas: torcinėms galvutėms 8790 FA Wera

Išpildymas štampuota plieninė konstrukcija; smulkių dantų terkšlės mechanika, nedidelis 6° gražinimo kampas; perjungimas iš kairinės eigos į dešininę ir atvirkščiai, patogiu krypties perjungikliu

Rankenėlė: rankenėlė Kraftform su Kraftform geometrija pasižymi idealiai apdirbtais priglundančiais paviršiais; ergonomiška terkšlės rankenėlė ir galvutė

05003660001	107
-------------	-----

Tool-Check PLUS



28 antgaliai, 1 rankena-laikiklis 813 antgaliams su šešiakampiu galu 1/4" pagal standartą DIN ISO 1173-C 6,3 ir Wera 1 tipo galu, 1 antgalių laikiklis Rapidaptor, 1 adapteris 870/1 (perėjimas iš kvadrato į šešiakampį 1/4"), 7 galvutės (1/4"). 1 terškšlė Zyklop Mini Wera 1 antgaliams, štampuotas plienas, antgaliams su šešiakampiu galu 1/4" pagal standartą DIN ISO 1173-C 6,3 ir E 6,3 ir Wera 1 bei 4 tipo galu; adapterio Wera 870/1 galima naudoti galvutes 1/4".

05056490001		
⊙	8001 A	1x 1/4"x87,0
⊙	813	1x 1/4"x78
⊙	889/4/1 K	1x 1/4"x50
⊙	870/1	1x 1/4"x25 ¹⁾
⊙	8790 HMA	1x 5,5x23,0; 1x 6,0x23,0; 1x 7,0x23,0; 1x 8,0x23,0; 1x 10,0x23,0; 1x 12,0x23,0; 1x 13,0x23,0
⊕	851/1 TZ PH	2x PH 1x25; 3x PH 2x25; 1x PH 3x25
⊕	855/1 TH PZ	1x PZ 1x25; 3x PZ 2x25; 1x PZ 3x25
⊕	867/1 TZ TORX®	1x TX 10x25; 1x TX 15x25; 1x TX 20x25; 1x TX 25x25; 1x TX 30x25; 1x TX 40x25
⊕	867/1 Z TORX® BO	1x TX 10x25; 1x TX 15x25; 1x TX 20x25; 1x TX 25x25; 1x TX 30x25
⊙	840/1 Z Hex-Plus	1x 3,0x25; 1x 4,0x25; 1x 5,0x25; 1x 6,0x25; 1x 8,0x25
⊕	800/1 TZ	1x 1,0x5,5x25

¹⁾Su rutuliniu fiksatoriumi torcinėms galvutėms, naudojamoms rankiniu režimu

Tokia maža terškšlė gali išlaikyti dideles apkrovas



Zyklop Mini atlaiko jėgą ne mažesnę kaip 65 Nm, o tai yra žymiai daugiau už reikšmę, kurią įprastomis sąlygomis gali pasiekti toks nedidelis instrumentas.

781/5 Rinkinys 1



Perėjimų rinkinys, 5 vienetai

Darbui rankiniu režimu ir su elektriniais įrankiais (ne smūginiais), su grioveliu rutuliniam fiksatoriui, rifliuotas galinis kraštas patikimam sukibimui, galvutę naudojant rankiniu režimu; chromo-vanadžio plienas, matinė chromo danga.

781 A: vidinis 1/4" kvadratas, torcinėms galvutėms 3/8" ir 1/2" su rutuliniu fiksatoriumi; 781 B: vidinis 3/8" kvadratas, torcinėms galvutėms 1/4" ir 1/2" su rutuliniu fiksatoriumi; 781 C: vidinis 1/2" kvadratas, torcinėms galvutėms 3/8" su rutuliniu fiksatoriumi.

05042680001		
⊙	781 A	1x 781 A/B, 3/8"x25.2x1/4"; 1x 781 A/C, 1/2"x36.0x1/4"
⊙	781 B	1x 781 B/A, 1/4"x27.0x3/8"; 1x 781 B/C, 1/2"x36.0x3/8"
⊙	781 C	1x 781 C/B, 3/8"x35.5x1/2"
	Belt 781 0/5	1x 45.0x210.0



Patikimas įstatymas ir lengvas ištraukimas



Naujas laikiklis su lengvai pasukamu mechanizmu leidžia tiek patikimai pritvirtinti instrumentą be spragtelėjimo, tiek ir lengvai jį išimti.



Torcinės galvutės su fiksavimo funkcija varžtams su šešiakampe galvute



Varžto su šešiakampe galvute fiksavimas torcinėje galvutėje atliekamas dviejų rutulinių fiksatorių ir didelio atsparumo „kalnieriaus“ pagalba. Nuo mechaninio pažeidimo jė saugo priekyje esantis plieninis bortelis. Jie ypač padeda dirbant sunkiai pasiekiamoje vietoje, kur netelpa antra ranka varžto palaikymui.

Belt A 1 Torcinių galvučių Zyklop su fiksavimo funkcija rinkinys, 1/4"

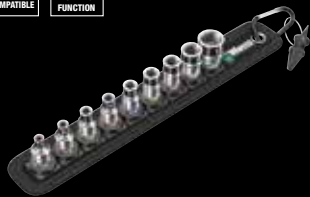

10 vienetų, diržas iš tvirtos medžiagos, įskaitant karabiną tvirtinimui prie diržo ar krepšio kilpos. Galinė pusė su lipukais ir juostele ant lipukų, paprastam tvirtinimui, pvz., prie sienos, lentynos, instrumentų vežimėlio ir įrankių nešiojimo sistemos Wera 2go. Lengvos eigos pasukamasis mechanizmas patikimam įrankio saugojimui ir lengvam jo išėmimui.

9 torcinės galvutės Zyklop su 1/4" pavara su fiksavimo funkcija. Su instrumentų identifikatoriais "Take it easy": su spalviniu dydžio kodavimu ir nurodytu dydžiu, kad būtų galima greitai rasti reikiamą galvutę. 1 instrumentas lengvam veržlių išėmimui iš torcinių galvučių su fiksavimo funkcija.

05003880001	
●	8790 HMA HF 1x 4,0x23,0; 1x 4,5x23,0; 1x 5,0x23,0; 1x 5,5x23,0; 1x 6,0x23,0; 1x 7,0x23,0; 1x 8,0x23,0; 1x 10,0x23,0; 1x 13,0x23,0
	ME1 1x 14,0x43,0
	Belt A 0/9 1x 39,0x238,0
	K30 1x 30,0x200,0

Belt B 3 TORX® HF Atsuktuvo galvučių Zyklop TORX® rinkinys, su fiksavimo funkcija, 3/8"

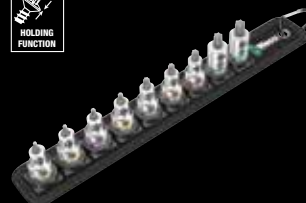

9 vienetai, diržas iš tvirtos medžiagos, įskaitant karabiną tvirtinimui prie diržo ar krepšio kilpos. Galinė pusė su lipukais ir juostele ant lipukų, paprastam tvirtinimui, pvz., prie sienos, lentynos, instrumentų vežimėlio ir įrankių nešiojimo sistemos Wera 2go. Lengvos eigos pasukamasis mechanizmas patikimam įrankio saugojimui ir lengvam jo išėmimui.

9 atsuktuvinės galvutės Zyklop su 3/8" pavara su fiksavimo funkcija. TORX® varžtams pagal Acument Intellectual Properties specifikaciją. Su instrumentų identifikatoriais "Take it easy": su spalviniu dydžio kodavimu ir nurodytu dydžiu, kad būtų galima greitai rasti reikiamą galvutę.

05003972001	
⊕	8767 B HF 1x TX 10x35,0; 1x TX 15x35,0; 1x TX 20x35,0; 1x TX 25x35,0; 1x TX 27x35,0; 1x TX 30x35,0; 1x TX 40x35,0; 1x TX 45x38,5; 1x TX 50x38,5
	Belt B 0/9 1x 45,0x310,0
	K30 1x 30,0x200,0

Belt A Deep 1 torcinių galvučių rinkinys, 1/4"

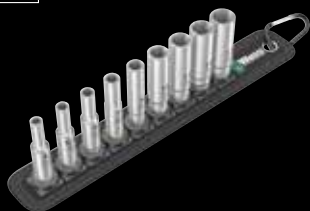

9 vienetai, diržas iš tvirtos medžiagos, įskaitant karabiną tvirtinimui prie diržo ar krepšio. Galinė pusė su lipukais ir juostele ant lipukų, paprastam tvirtinimui, pvz., prie sienos, lentynos, instrumentų vežimėlio ir įrankių nešiojimo sistemos Wera 2go. Lengvos eigos pasukamasis mechanizmas patikimam įrankio fiksavimui ir lengvam jo išėmimui.

9 torcinės galvutės su 1/4" pavara. Pailginta forma darbu su detalėmis giliose angose ir su srieguotomis smeigėmis, šešiakampis profilis. Su instrumentų identifikatoriais "Take it easy": su spalviniu dydžio kodavimu ir nurodytu dydžiu, kad būtų galima greitai rasti reikiamą antgalį.

05004525001	
●	8790 HMA Deep 1x 5,0x50,0; 1x 5,5x50,0; 1x 6,0x50,0; 1x 7,0x50,0; 1x 8,0x50,0; 1x 10,0x50,0; 1x 11,0x50,0; 1x 12,0x50,0; 1x 13,0x50,0
	Belt A 0/9 1x 39,0x238,0
	K30 1x 30,0x200,0

Belt C Impaktor 1 Torcinių galvučių rinkinys, 1/2"



9 vienetai, diržas iš tvirtos medžiagos, įskaitant karabiną tvirtinimui prie diržo ar krepšio kilpos. Galinė pusė su lipukais ir juostele ant lipukų, paprastam tvirtinimui, pvz., prie sienos, lentynos, instrumentų vežimėlio ir įrankių nešiojimo sistemos Wera 2go. Lengvos eigos pasukamasis mechanizmas patikimam įrankio saugojimui ir lengvam jo išėmimui.

9 torcinės galvutės Impaktor su 1/2" pavara. Šešiakampis profilis ir griovelis su anga. Skirta naudoti su elektriniais arba pneumatiniais smūginiais sukutuvais, su 12,5 mm 1/2" pavariniu antgaliu. ui su detalėmis giliose angose ir su srieguotomis smeigėmis, šešiakampis profilis. Su instrumentų identifikatoriais "Take it easy": su spalviniu dydžio kodavimu ir nurodytu dydžiu, kad būtų galima greitai rasti reikiamą antgalį.

05004580001	
●	8790 C Impaktor 1x 13,0x38,0; 1x 14,0x38,0; 1x 15,0x38,0; 1x 16,0x38,0; 1x 17,0x38,0; 1x 18,0x38,0; 1x 19,0x38,0; 1x 20,0x38,0; 1x 21,0x38,0
	Belt C Impaktor 0/9 1x 71,0x210,0
	K30 1x 30,0x200,0

8790 HMC HF 1 Torcinių galvučių Zyklop 1/2" rinkinys, su fiksavimo funkcija

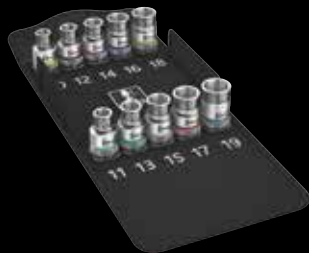

10 vienetų kompaktišrame dėkle, pagamintame iš ypač tvirtos, dėvėjimuisi atsparios tekstilės. Mobilumo užtikrinimui – mažas dydis ir nedidelis svoris

10 torcinių galvučių Zyklop su 1/2" su fiksavimo funkcija. Su spalviniu kodavimu ir su nurodytu dydžiu, kad būtų galima greitai rasti reikiamą galvutę.

05004203001	
●	8790 HMC HF 1x 10,0x37,0; 1x 11,0x37,0; 1x 12,0x37,0; 1x 13,0x37,0; 1x 14,0x37,0; 1x 15,0x37,0; 1x 16,0x37,0; 1x 17,0x37,0; 1x 18,0x37,0; 1x 19,0x37,0
	K120 1x 50,0x120,0

8740 C HF 2 Atsuktuvinių galvučių Zyklop rinkinys, vidiniam šešiakampiui, su fiksavimo funkcija



6 vienetų kompaktišrame dėkle, pagamintame iš ypač tvirtos, dėvėjimuisi atsparios tekstilės. Mobilumo užtikrinimui – mažas dydis ir nedidelis svoris.

6 antgaliai Zyklop, ilgis 140 mm, su fiksavimo funkcija varžtams su vidiniu šešiakampiu, 1/2"

05004210001	
○	8740 C HF 1x 4,0x140,0; 1x 5,0x140,0; 1x 6,0x140,0; 1x 7,0x140,0; 1x 8,0x140,0; 1x 10,0x140,0
	K120 1x 50,0x120,0

Belt B VDE 1 Atsuktuvinių galvučių Zyklop TORX® / vidinis šešiakampis rinkinys, izoliuotos, su fiksavimo funkcija, 3/8"



10 vienetų, diržas iš tvirtos medžiagos, įskaitant karabiną tvirtinimui prie diržo ar krepšio kilpos. Galinė pusė su lipukais ir juostele ant lipukų, paprastam tvirtinimui, pvz., prie sienos, lentynos, instrumentų vežimėlio ir įrankių nešiojimo sistemos Wera 2go. Lengvos eigos pasukamasis mechanizmas patikimam įrankio saugojimui ir lengvam jo išėmimui.

10 atsuktuvinių galvučių Zyklop su 3/8" pavara, izoliuotos, kiekviena patikrinta pagal IEC 60900 standartą. Padidintas saugumas dvikomponentės izoliacijos dėka – raudonos izoliuojančios dangos ir geltonos šerdies, kuri tampa matoma galimo išorinio raudono VDE izoliacijos sluoksnio pažeidimo atveju. Su fiksavimo funkcija. TORX® varžtams pagal Acument Intellectual Properties specifikaciją arba su fiksavimo funkcija varžtams su vidiniu šešiakampiu.

Belt C Deep 1 torcinių galvučių rinkinys, 1/2"

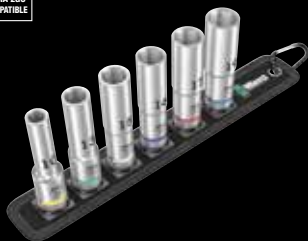

6 vienetai, diržas iš tvirtos medžiagos, įskaitant karabiną tvirtinimui prie diržo ar krepšio. Galinė pusė su lipukais ir juostele ant lipukų, paprastam tvirtinimui, pvz., prie sienos, lentynos, instrumentų vežimėlio ir įrankių nešiojimo sistemos Wera 2go. Lengvos eigos pasukamasis mechanizmas patikimam įrankio fiksavimui ir lengvam jo išėmimui.

6 torcinės galvutės su 1/2" pavara. Pailginta forma darbui su detalėmis giliose angose ir su srieguotomis smėgėmis, šešiakampis profilis. Su instrumentų identifikatoriais "Take it easy": su spalviniu dydžio kodavimu ir nurodytu dydžiu, kad būtų galima greitai rasti reikiamą antgalį.

05004565001	
●	8790 HMC Deep 1x 10,0x83,0; 1x 13,0x83,0; 1x 15,0x83,0; 1x 16,0x83,0; 1x 17,0x83,0; 1x 19,0x83,0
	Belt C 0/6 1x 45,0x275,0
	K30 1x 30,0x200,0

05004930001	
⊗	8767 B VDE HF 1x TX 20x55,0; 1x TX 25x55,0; 1x TX 27x55,0; 1x TX 30x55,0; 1x TX 40x55,0; 1x TX 45x59,0
○	8740 B VDE HF 1x 4,0x55,0; 1x 5,0x55,0; 1x 6,0x55,0; 1x 8,0x59,0
	Belt B VDE 0/10 1x 71,0x209,0
	K30 1x 30,0x200,0



Praktiška juostelė su lipukais



Medžiaginis diržas gali būti tvirtinamas galine dalimi lipukais ir juostelėmis su lipukais, pavyzdžiui, ant sienos, įrankių vežimėlio ir instrumentų nešiojimo sistemos Wera 2go.

Padidintas našumas



Galvutės ir ilgikliai elektrikams Zyklop padidina saugumą dvikomponentės izoliacijos – geltonos izoliacijos šerdies ir raudono izoliacinio sluoksnio dėka.

Kraftform Kompakt W 1 servisu



Puikus rinkinys įvairiausiems serviso darbams patalpų viduje ir lauke – elektrotechnikos, mechatronikos, pastatų inžinerinės įrangos, fotogalvanikos ir kitose panašiose srityse.

Sistema „Viena rankena – daug antgalių“ – Kraftform Kompakt VDE



Sistema „Viena rankena – daug antgalių“ leidžia greitai įstatyti ir keisti reikalingą darbinį antgalį, tuo pačiu ji praplečia panaudojimo galimybes.

Zyklop „6 viename“



1. Terkšlė su smulkiu užkabimo mechanizmu 2. Šarnyrinė terkšlė 3. Terkšlė su pasukama galvute 4. Terkšlė su apsauginiu blokavimu 5. Jėgos terkšlė 6. Atsuktuvus

Kraftform Kompakt W 1 servisu



35 vienetai; darbinio paviršiaus nežalojantis, kompaktiškas dėklas iš dėvėjimuisi atsparios ir ilgaamžės tekstilės. Mobilumo papildinimui – nedidelis svoris ir mažas dydis.

Kompaktiškas rinkinys iš 35 svarbiausių atsuktuvų ir instrumentų serviso darbams patalpų viduje ir išorėje. Rankena-laikiklis VDE + 12 keičiamų antgalių VDE; 1 dvipusis veržliaraktis Joker su fiksavimo funkcija, atrama, mažu gražinimo kampu ir ypatingai tvirtais laikančiais dantimis; ypatingai greita terkšlė Zyklop Speed 1/4" su priedais; 8 torcinės 5,5-13 dydžių galvutės, rankiniam ir mašiniam režimui, 1 universalus antgalių laikiklis; 7 25 mm ilgio antgaliai; 1 varžtų laikiklis; 1 vienpolis fazės indikatorius 247; dėklas iš dėvėjimuisi atsparios ir ilgaamžės tekstilės; geresniam įrankių matomumui, dirbtuvėse ant lentynos galima laikyti vertikaliaje padėtyje, papildoma darbinį paviršių apsauga dėklo tekstilinės faktūros dėka; mobilumo papildinimui – nedidelis svoris ir mažas dydis.

05135926001		
●	817 VDE	1x 9x102
⊖	KK 60 i	1x 0,4x2,5x154
⊖	KK 60 iS	1x 0,6x3,5x154; 1x 0,8x4,0x154; 1x 1,0x5,5x154
+	KK 62 iS	1x PH 1x154; 1x PH 2x154
+	KK 65 iS PZ	1x PZ 1x154; 1x PZ 2x154
⊗	KK 67 i TORX®	1x TX 10x154
⊗	KK 67 iS	1x TX 15x154; 1x TX 20x154; TORX®
	1440	1x 4,5-6,0x41,0
⊖	247	1x 0,5x3,0x70
	6002 Joker Double	1x 10x13x167
○	8000 A	1x 1/4"x152,0
⊗	8784 A1	1x 1/4"x1/4"x37,0
⊗	8794 SA	1x 1/4"x75,0
⊗	8790 HMA	1x 5,5x23,0; 1x 6,0x23,0; 1x 7,0x23,0; 1x 8,0x23,0; 1x 10,0x23,0; 1x 11,0x23,0; 1x 12,0x23,0; 1x 13,0x23,0
⊗	893/4/1 K	1x 1/4"x50
+	855/1 Z PZ	1x PZ 1x25; 1x PZ 2x25
○	840/1 Z Hex-Plus	1x 3,0x25; 1x 4,0x25; 1x 5,0x25; 1x 6,0x25
⊗	867/1 TORX®	1x TX 25x25
	K240	1x 50,0x240,0

* Šis gaminytis neparduodamas JAV ir Kanadoje.

Krafftform Kompakt F 1 Instrumentų rinkinys langų montavimui



36 vienetai minkštame, kompaktiška dėkle, pasižyminčiame patvarumu ir nebraižančiame darbinio paviršiaus. Nedidelė apimtis ir svoris patogiam mobiliam naudojimui.

Kompaktiškas instrumentų rinkinys profesionaliam langų montavimui. 1 rankena-antgalių laikiklis 393 S, ypatingai plona su lanksčiu strypu darbu sunkiai pasiekiamose vietose, su kompaktišku nerūdijančiojo plieno laikikliu ir stipriu nuolatinu magnetu, patikimas antgalių fiksavimas fiksavimo mechanizmo dėka, 1 antgalių laikiklis 813, 14 antgalių, 1 rankena-terkšlė antgaliams 1/4" Zyklop Mini 8001 A, 1 adapteris 870/1 (iš šešiakampio 1/4" į kvadratą 1/4"), 1 ilgaklis Zyklop 8794 SA, 1/4", trumpas, torcinėms galvutėms, 4 torcinės galvutės Zyklop, 2 L formos raktai Hex-Plus vidiniam šešiakampiui, 3 L formos raktai Hex-Plus vidiniam šešiakampiui, su fiksavimo funkcija, 6 L formos raktai su fiksavimo funkcija, varžtams TORX®, 1 savaimė nusistatantis reguliuojamas raktas 6004 S varžtams su šešiakampe galvute ir veržlėms, kurių dydis 10-13 (metrinis) arba 7/16"-1/2" (colinis).

05134013001	
●	393 S 1x 1/4"x173,5
●	813 1x 1/4"x78
○	8001 A 1x 1/4"x87,0
○ ○	870/1 1x 1/4"x25 ¹⁾
● ○	8794 SA 1x 1/4"x75,0
●	8790 HMA 1x 7,0x23,0; 1x 8,0x23,0; 1x 10,0x23,0; 1x 13,0x23,0
+	851/4 TZ PH 1x PH 1x50; 1x PH 2x50; 1x PH 3x50
+	867/4 Z 1x TX 8x50; 1x TX 10x50; 1x TX 15x50; TORX® 1x TX 20x50; 1x TX 25x50; 1x TX 30x50
○	840/4 Z 1x 2,0x50; 1x 2,5x50; 1x 3,0x50; 1x 4,0x50; Hex-Plus 1x 5,0x50; 1x 6,0x89
○	950 SPKL 1x 2,0x101; 1x 2,5x112 Multicolour
○	950 SPKL HF 1x 3,0x123; 1x 4,0x137; Multicolour 1x 5,0x154
+	967 SXL 1x TX 8x90; 1x TX 10x112; 1x TX 15x123; TORX® HF 1x TX 20x137; 1x TX 25x154; 1x TX 30x195 Multicolour
	6004 Joker S 1x 10-13x7/16"-1/2"x154

¹⁾Su rutuliniu fiksatoriumi torcinėms galvutėms, naudojamoms rankiniu režimu



Įrankių rinkinys profesionaliam langų montavimui



Kompaktiškas Wera sukimo įrankių rinkinys, apimantis 35 pačius būtiniausias įrankius langų montavimui. Parinktas universaliam darbu su langais torcinių galvučių ir aukščiausios kokybės Wera antgalių rinkinys. 2 rankenos-antgalių laikikliai ir 1 rankena-terkšlė antgaliams, kurią, turint adapterį, galima naudoti su torcinėmis galvutėmis.



Lanksti šerdis



Naudojant atsuktuvą 393 S, galima dirbti su detalėmis esančiomis už kliūtis. Lanksti šerdis padeda pasiekti tvirtinimo elementus, esančius nepatogioje vietoje. Idealus instrumentas sunkiai pasiekiamų tvirtinimo elementų sukimui.



Kraftform Kompakt SH 2 (santehnika/šildymas)



Kompaktiškas 15 sukimo instrumentų rinkinys santehnikai ir šildymui.



Torcinis raktas-atsuktuvas su tuščiavidure šerdimi



Esant reikalui ant sriegiuotos smeigės užsukti veržlę, prireiks atsuktuvo su tuščiavidure šerdimi, kadangi iš veržlės išsikišusi smeigės dalis gali įeiti tik į tuščiavidurę šerdį.

Kraftform Kompakt SH 2 (santehnika/šildymas)



15 vienetų kompaktiškame, minkštame ir tvirtame dėkle, nepaliekančiame įbrėžimų darbiniam paviršiuje. Mobilumo užtikrinimui – nedidelis svoris ir dydis.

1 Kraftform 932 A serijos atsuktuvas-kirstukas (plokščias) su vientisu šešiakampio skerspjuvio strypu ir integruotu smūginio antgaliu užsukimui ir nesunkiems kaltavimo darbams; 2 torciniai 395 HO serijos raktai-atsuktuvai su tuščiavidure šerdimi veržlių atsukimui/užsukimui ant ilgų sriegiuotų smeigių, taip pat sunkiai atsisukančių varžtų atsukimui; 1 Kraftform Kompakt VDE serijos rankena-laikiklis, 4 keičiami Kraftform Kompakt VDE ploninto diametro strypai su apsaugine izoliacija, darbui su giliose angose esančiais varžtais, kiekvieno vieneto tikrinimas pagal IEC 60900; 1 vienpolis fazės indikatorius 247, 2 kombinuoti veržliarakčiai Joker Switch su varžtų ir veržlių fiksavimo funkcija, su galine atrama, neleidžiančia raktui nuslysti nuo varžto, su dvigubo šešiakampio tipo profiliu ir ypatingai tvirtomis žiaunomis metalinėje plokštėje neleidžiančiomis raktui praslysti esant dideliam sukimo momentui, mažas, 30° gražinimo kampas, su patogiu reverso perjungimu, uždedama dalis su 15° palenkimu; 4 L formos raktai su profiliu Hex-Plus (neleidžiantys suapvalėti vidinio šešiakampio profilio), su fiksavimo funkcija vidinio šešiakampio profilio, šešiakampio profilio rutulinė galvutė ilgjajame rakto gale, BlackLaser danga, plastikinis apvalkalas, visi L formos raktai spalviniu kodavimu ir dydžio žymėjimo dėka yra greit randami ir visada yra paruošti darbui.

05136026001	
●	395 HO 1x 10,0x90; 1x 13,0x90
●	932 A 1x 1,2x7,0x125
●	6001 Joker Switch 1x 10x159; 1x 13x179
○	950 SPKL HF Multicolour 1x 3,0x123; 1x 4,0x137; 1x 5,0x154; 1x 6,0x172
●	817 VDE 1x 9x102
⊕	KK 62 iS 1x PH 1x154; 1x PH 2x154
⊖	KK 60 iS 1x 0,6x3,5x154; 1x 1,0x5,5x154
●	247 1x 0,5x3,0x70
●	K240 1x 50,0x240,0

Šis gaminytis neparduodamas JAV ir Kanadoje.

Kraftform Kompakt H 1 medienos darbams



41 vienetas darbinio paviršiaus nebraižančiame, kompaktišrame dėkle iš dėvėjimuisi atsparios ir ilgaamžės tekstilės. Mobilumo padidinimui – mažas svoris ir dydis.

Kompaktiškas rinkinys iš 41 svarbiausio atsuktuvo ir instrumento medienos darbams; tvirta terkšlė Zyklop Mini antgaliams 1/4" su ilgikliu ir adapterių galvutėms; 8 5,5-13 dydžių galvutės rankiniam ir mašiniam režimams; 1 rankena-terkšlė 816 RA, smulkiadantė mechanika mažo grąžinimo kampo užtikrinimui, reverso perjungiklis (į dešinę, fiksuota, į kairę), maksimalus sukimo momentas 50Nm ir greito fiksavimo griebtuvas Rapidaptor; 1 universalus antgalių laikiklis; 6 25 mm ilgio antgalių; 16 89 mm ilgio antgalių; 5 3-8 mm diametro antgalių-spiraliniai grąžtai medžiui; 1 sraigtų fiksatorius; 1 vienpolis fazės indikatorius 247; minkštas, labai tvirtas ir ilgaamžis dėklas; dėklas su vertikalaus tvarkingo laikymo ant dirbtuvės lentynos galimybe. Medžiaginė dėklo faktūra tarnauja papildomai darbinį paviršių apsaugai. Mobilumo padidinimui – mažas tūris ir svoris.

05135939001		
●	816 RA	1x 1/4"x142,0
○	8001 A	1x 1/4"x87,0
○	870/1	1x 1/4"x25 ¹⁾
●	8794 SA	1x 1/4"x75,0
●	8790 HMA	1x 5,5x23,0; 1x 6,0x23,0; 1x 7,0x23,0; 1x 8,0x23,0; 1x 10,0x23,0; 1x 12,0x23,0; 1x 13,0x23,0
●	893/4/1 K	1x 1/4"x50
+	851/4 Z PH	1x PH 1x89; 1x PH 2x89; 1x PH 3x89
+	855/4 Z PZ	1x PZ 1x89; 1x PZ 2x89; 1x PZ 3x89
+	855/1 Z PZ	1x PZ 1x25; 1x PZ 2x25; 1x PZ 3x25
+	867/4 Z TORX® BO	1x TX 10x89; 1x TX 15x89; 1x TX 20x89; 1x TX 25x89; 1x TX 30x89
+	867/1 TORX®	1x TX 20x25; 1x TX 25x25
○	840/4 Z Hex-Plus	1x 3,0x89; 1x 4,0x89; 1x 5,0x89; 1x 6,0x89
○	800/4 Z	1x 1,0x5,5x89
○	800/1 Z	1x 1,0x5,5x25
⊗	849 HSS	1x 3,0x70,0; 1x 4,0x74,0; 1x 5,0x85,0; 1x 6,0x95,0; 1x 8,0x110,0
○	247	1x 0,5x3,0x70
○	1441	1x 4,5-6,0x41,0

Kraftform Kompakt M 1 metalo darbams



39 vienetai paviršiaus nebraižančiame, kompaktišrame dėkle iš dėvėjimuisi atsparios ir ilgaamžės tekstilės. Mobilumo padidinimui – mažas svoris ir dydis.

Kompaktiškas rinkinys iš 39 svarbiausių atsuktuvų ir instrumentų metalo darbams. Ypatingai greita terkšlė Zyklop Speed 1/4" + priedai; 7 5,5-13 dydžių galvutės rankiniam ir mašiniam režimui; 1 rankena-laikiklis; 13 89 mm ilgio antgalių; 6 kombinuoti antgalių-žymekliai; 6 3-10 mm diametro antgalių-spiraliniai grąžtai metalui; 1 sraigtų fiksatorius; 1 vienpolis fazės indikatorius 247; dėklas iš dėvėjimuisi atsparios ir ilgaamžės tekstilės; dėklą, kad geriau būtų matomi jame esantys įrankiai, dirbtuvėse ant lentynos galima laikyti vertikaliaje padėtyje; dėka tekstilės faktūros dėklą galima dėti ant lengvai pažeidžiamų paviršių; Mobilumo padidinimui – mažas svoris ir dydis.

05135928001		
○	8000 A	1x 1/4"x152,0
○	8794 LA	1x 1/4"x150,0
○	8794 A	1x 1/4"x56,0
○	8784 A1	1x 1/4"x1/4"x37,0
○	816 R	1x 1/4"x119
○	8790 HMA	1x 5,5x23,0; 1x 6,0x23,0; 1x 7,0x23,0; 1x 8,0x23,0; 1x 10,0x23,0; 1x 12,0x23,0; 1x 13,0x23,0
+	851/4 Z PH	1x PH 1x89; 1x PH 2x89; 1x PH 3x89
○	840/4 Z Hex-Plus	1x 3,0x89; 1x 4,0x89; 1x 5,0x89; 1x 6,0x89
+	867/4 Z TORX®	1x TX 10x89; 1x TX 15x89; 1x TX 20x89; 1x TX 25x89; 1x TX 30x89
○	800/4 Z	1x 1,0x5,5x89
⊗	847 HSS	1x 2,5x36,0; 1x 3,3x39,0; 1x 4,2x41,0; 1x 5,0x44,0; 1x 6,8x51,0; 1x 8,5x59,0
⊗	848 HSS	1x 3,0x38,0; 1x 4,0x44,0; 1x 5,0x50,0; 1x 6,0x50,0; 1x 8,0x51,0; 1x 10,0x54,0
○	1441	1x 4,5-6,0x41,0
○	247	1x 0,5x3,0x70

¹⁾ Šis gaminytis neparduodamas JAV ir Kanadoje.

Bicycle Set Torque 1, 2,5-25 Nm



16 vienetų kompaktišrame, minkštame ir tvirtame dėkle, nepaliekančiame įbrėžimų darbiniam paviršiuje. Mobilumo užtikrinimui – nedideli rinkinio išmatavimai ir svoris.

1 dinamometrinis raktas Click-Torque A 5, 1/4" prijungimo kvadratas, matavimų diapazonas – 2,5-25 Nm, paklaida $\pm 4\%$ nuo nustatytos reikšmės, atitinka standartą DIN EN ISO 6789-1:2017-07, dešiniojo sriegio priveržimui, su 45 dantų reversu; paprastas reikalingo priveržimo momento reikšmės nustatymas ir fiksacija, girdimas ir juntamas spragtelėjimas skalėje renkantis reikalingą priveržimo jėgos momentą (tikslaus nustatymo skalė Nm), girdimas ir juntamas mechanizmo suveikimo, pasiekus nustatytą priveržimo jėgos momentą, spragtelėjimas, ergonomiška dviejų komponentų rankena, 4 galvutės, 4 atsuktuvinės galvutės Zyklop TORX®, 7 atsuktuvinės galvutės Zyklop su fiksavimo funkcija varžtams su vidiniu šešiakampiu, instrumentų identifikatoriai "Take it easy": spalvinis dydžių kodavimas, padedantis greitai rasti reikalingą antgalį

05004180001	Click-Torque A 5	1x 1/4", 2,5-25 Nm
8790 HMA	1x 10,0x23,0; 1x 13,0x23,0; 1x 14,0x23,0; 1x 15,0x23,0	
8767 A	1x TX 10x28,0; 1x TX 20x28,0; 1x TX 25x28,0; 1x TX 30x28,0	
8740 A HF	1x 3,0x28,0; 1x 4,0x28,0; 1x 5,0x28,0; 1x 5,0x100,0; 1x 6,0x28,0; 1x 6,0x100,0; 1x 8,0x28,0	
K240	1x 50,0x240,0	

Bicycle Set 1

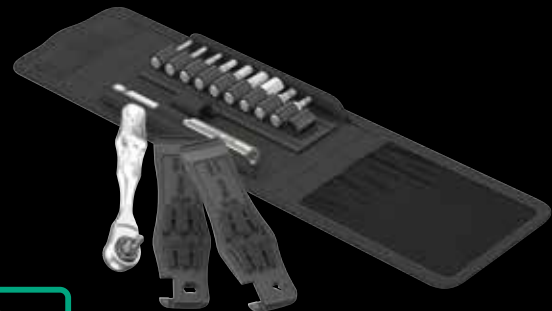

14 vienetų dėkle; 1 terkšlė Zyklop Mini 1 Wera, kaltinio plieno konstrukcija; tinka 1/4" antgaliams su šešiabriauniu galu pagal standartą DIN ISO 1173-C 6,3 ir E 6,3, taip pat su Wera 1 ir 4 tipo galu; naudojant adapterį Wera 870/1 taip pat galima naudoti 1/4" galvutes; 1 universalus laikiklis, nerūdijantysis plienas, spyruoklinis fiksavimo žiedas ir stirus nuolatinis magnetas; 10 antgalių, užgrūdintų iki tamprus kietumo, skirta universaliai naudojimui. 1x 9502 padangų keltuvas su tvirtinimu antgaliu, 1x 9503 padangų keltuvas su vožtuvo išmetimo mechanizmu.

05004170001	8001 A	1x 1/4"x87,0
3899/4/1	1x 1/4"x100	
851/1 Z PH	1x PH 2x25	
867/1 TORX®	1x TX 10x25; 1x TX 25x25	
840/1 Z Hex-Plus	1x 2,0x25; 1x 2,5x25; 1x 3,0x25; 1x 4,0x25; 1x 5,0x25; 1x 6,0x25; 1x 8,0x25	
9502	1x 105,0	
9503	1x 105,0	
K70	1x 50,0x70,0	



Dirbtuvėms ir į kelionę



Rinkinys dviratininkui Torque 1 apima įrankius patiems naudojamiems laisvalaikio, lenktyniniuose bei elektriniuose dviračiuose. Rinkinyje esančio dinamometro raktas Click-Torque A (2,5-25 Nm) pagalba galima priveržti ir nurauti varžtus kritiniuose mazguose. Instrumentai minkštame dėkle išdėstyti kompaktiškai ir patogiai apžvalgai.

Bicycle Set 2

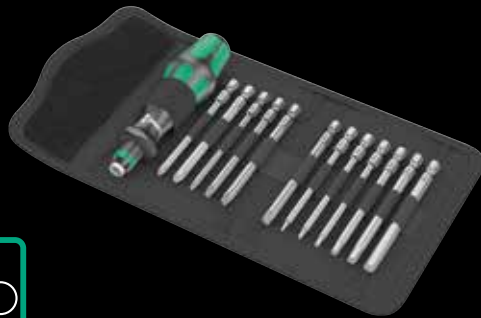

Instrumentų rinkinys dviratininkui, sudarytas iš 13 vienetų, sulankstomame dėkle; 1 rankena-laikiklis 816 R Kraftform su greito fiksavimo griebtuvu Rapidaptor; tinka antgaliams su šešiabriauniu galu pagal standartą DIN ISO 1173-C 6,3 ir E 6,3, taip pat su Wera 1 ir 4 tipo galu; 12 vnt. 89 mm ilgio antgalių, užgrūdintų iki tamprus kietumo, skirta universaliai naudojimui

05004171001		
●	816 R	1x 1/4"x119
+	851/4 Z PH	1x PH 1x89; 1x PH 2x89
⊕	867/4 Z TORX®	1x TX 10x89; 1x TX 20x89; 1x TX 25x89; 1x TX 30x89
○	840/4 Z Hex-Plus	1x 2,0x89; 1x 2,5x89; 1x 3,0x89; 1x 4,0x89; 1x 5,0x89; 1x 6,0x89
	K70	1x 50,0x70,0

Bicycle Set 4

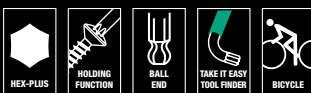

9 vienetai dėkle

Naudojimas: vidiniam šešiakampiui ir TORX®

Išpildymas: BlackLaser technologija apdorotas paviršius, plastikiniame apvalkale. Spalvinis kodavimas ir lazerinis dydžio ženklavimas padeda lengviau rasti reikalingą raktą.

Profilis: 950 SPKL HF: Hex-Plus, šešiabriaunis profilis ir rutulinis antgalis ilgajame rakto gale, su fiksavimo funkcija varžtams su vidiniu šešiakampių; 950 SPKL: Hex-Plus, šešiabriaunis profilis ir rutulinis antgalis ilgajame rakto gale, be fiksavimo funkcijos; 967 SXL HF: su fiksavimo funkcija varžtams TORX® pagal Acument Intellectual Properties specifikaciją.

05004173001		
○	950 SPKL Multicolour	1x 2,0x101; 1x 2,5x112
○	950 SPKL HF Multicolour	1x 3,0x123; 1x 4,0x137; 1x 5,0x154; 1x 6,0x172; 1x 8,0x195
⊕	967 SXL TORX® HF Multicolour	1x TX 10x112; 1x TX 25x154
	K70	1x 50,0x70,0

Bicycle Set 3

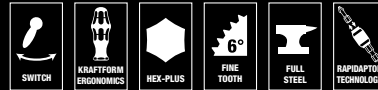

41 vienetai

28 antgaliai, 1 rankena-laikiklis 813 antgaliams su šešiabriauniu galu 1/4" pagal standartą DIN ISO 1173-C 6,3 ir Wera 1 tipo galu, 1 antgalių laikiklis Rapidaptor, 1 adapteris 870/1 (perėjimas iš kvadrato į šešiabriaunį 1/4"), 7 galvutės (1/4"). 1 terkšlė Zyklop Mini Wera 1 antgaliams, štampuoto plieno, antgaliams 1/4" pagal standartą DIN ISO 1173-C 6,3 ir E 6,3 bei Wera 1 ir 4 tipų antgaliams; naudojant adapterį Wera 870/1 galima naudoti 1/4" galvutes. 1 dėklas Bit-Check, be instrumentų, sumažintam rinkiniui, pavyzdžiui, pasiimti su savimi į išvyką dviračiu. 1 kokybiškas medžiaginis dėklas švarių instrumentų laikymui. 1x 9502 padangų keltuvus su tvirtinimu antgaliu, 1x 9503 padangų keltuvus su vožtuvo išmetimo mechanizmu.

05004172001		
□	8001 A	1x 1/4"x87,0
●	813	1x 1/4"x78
○	889/4/1 K	1x 1/4"x50
○	870/1	1x 1/4"x25 ¹⁾
●	8790 HMA	1x 5,5x23,0; 1x 6,0x23,0; 1x 7,0x23,0; 1x 8,0x23,0; 1x 10,0x23,0; 1x 13,0x23,0; 1x 15,0x23,0
+	851/1 TZ PH	1x PH 1x25; 2x PH 2x25; 1x PH 3x25
⊕	867/1 TZ TORX®	1x TX 10x25; 1x TX 15x25; 2x TX 20x25; 2x TX 25x25; 1x TX 27x25; 1x TX 30x25; 1x TX 40x25
⊖	800/1 TZ	1x 0,5x4,0x25; 1x 0,6x4,5x25; 1x 1,0x5,5x25
○	840/1 Z Hex-Plus	1x 2,0x25; 1x 2,5x25; 1x 3,0x25; 1x 4,0x25; 1x 5,0x25; 1x 6,0x25; 1x 8,0x25
○	842/1 Z	1x 2,5x25; 1x 3,0x25; 1x 4,0x25; 1x 5,0x25; 1x 6,0x25
	9502	1x 105,0
	9503	1x 105,0
	K120	1x 50,0x120,0

¹⁾Su rutulinio fiksatoriaus torcinėms galvutėms, naudojamoms rankiniu režimu



967/9 TX XL Multicolour HF 1 Pailgintų L formos raktų su fiksavimo funkcija rinkinys



9 vienetai dvikomponenčiame laikiklyje

Naudojimas: varžtai TORX®

Išpildymas: cinko fosfatavimas, plastikiniame apvalkale. Spalvinis kodavimas ir lazerinis ženklavimas padeda greit rasti reikalingą raktą

Profilis: su fiksavimo funkcija TORX® varžtams pagal Acument Intellectual Properties specifikaciją

05024470001	
♻️	967 SXL TORX® HF Multicolour 1x TX 8x90; 1x TX 9x101; 1x TX 10x112; 1x TX 15x123; 1x TX 20x137; 1x TX 25x154; 1x TX 27x172; 1x TX 30x195; 1x TX 40x224

967/9 TX HF 1 L formos raktų su fiksavimo funkcija rinkinys, BlackLaser



9 vienetai dvikomponenčiame laikiklyje

Naudojimas: varžtai TORX®

Išpildymas: apvalus

Profilis: su fiksavimo funkcija varžtams TORX® pagal Acument Intellectual Properties specifikaciją, paviršius BlackLaser

05024244001	
♻️	967 L TORX® HF 1x TX 8x76; 1x TX 9x79; 1x TX 10x85; 1x TX 15x90; 1x TX 20x96; 1x TX 25x104; 1x TX 27x112; 1x TX 30x122; 1x TX 40x132

3950/9 Hex-Plus Multicolour Stainless 1 rinkinys L formos raktų, metriniai, nerūdijantysis plienas



9 vienetai dviejų dalių laikiklyje

Naudojimas: varžtai su vidiniu šešiakampiu

Išpildymas: nerūdijantysis plienas. Spalvinis kodavimas ir lazeriniu būdu išgraviruotas dydis padeda lengvai ir greitai rasti reikalingą raktą.

Profilis: Hex-Plus, šešiabriaunė rutulinė galvutė ant ilgo strypo

05022669001		
○	3950 SPKL Multicolour	1x 1,5x90; 1x 2,0x101; 1x 2,5x112; 1x 3,0x123; 1x 4,0x137; 1x 5,0x154; 1x 6,0x172; 1x 8,0x195; 1x 10,0x224

950/9 L Hex-Plus HF 1 L formos raktų rinkinys, metriniai, chromuoti, su fiksavimo funkcija



9 vienetai dvikomponenčiame laikiklyje

Naudojimas: varžtai su vidiniu šešiakampiu

Išpildymas: chromuoti

Profilis: Hex-Plus. Su fiksavimo funkcija varžtams su vidiniu šešiakampiu ant ilgo strypo, dydžiai: 1,5, 2,0 ir 2,5 be fiksavimo funkcijos

05022130001		
○	950 L	1x 1,5x90 ¹⁾ ; 1x 2,0x100; 1x 2,5x112
○	950 L HF	1x 3,0x126; 1x 4,0x140; 1x 5,0x160; 1x 6,0x180; 1x 8,0x200; 1x 10,0x219

¹⁾Paprastas šešiakampis profilis

950/9 Hex-Plus Multicolour 2 L formos raktų rinkinys, metriniai, BlackLaser

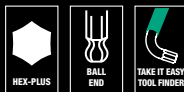

9 vienetai dvikomponenčiame laikiklyje

Naudojimas: varžtai su vidiniu šešiakampiu

Išpildymas: apdorojimas BlackLaser technologija, plastikiniame apvalkale. Spalvinio instrumentų kodavimo ir lazeriu pažymėtų išmatavimų dėka, reikiamo instrumento paieška nesukelia sunkumų.

Profilis: Hex-Plus, šešiabriaunė sferinė galvutė ant ilgo strypo

05133164001		
○	950 SPKS Multicolour	1x 1,5x50; 1x 2,0x56; 1x 2,5x63; 1x 3,0x71; 1x 4,0x80; 1x 5,0x90; 1x 6,0x100; 1x 8,0x112; 1x 10,0x125



Hex-Plus



Varžtų su vidiniu šešiakampiu Hex-Plus problema yra ta, kad šis profilis greitai suapvalėja. To priežastis yra susijusi su aštrių instrumento briaunų poveikiu vidiniams varžto galvutės paviršiumi. Laipsniško dėvėjimosi proceso eigoje profilis galiausiai suapvalėja. Instrumentai Wera Hex-Plus pasižymi padidintu

kontakto su varžto galvute paviršiumi. Tuo pačiu yra sumažinama įtempio koncentracija, o to pasėkoje sumažėja ir varžto deformacija. Tuo pačiu iki 20 % galima padidinti perduodamą jėgos momentą.



Šešiabriaunė rutulinė galvutė



Sferinio antgalio profilio dėka instrumentą galima palenkti arba pasukti varžto ašies atžvilgiu, tuo pačiu atliekant sukimą „kampu“.

950/9 Hex-Plus 1 SB L formos metrinių, chromuotų raktų rinkinys.



9 vienetai dviejų dalių laikiklyje

Naudojimas: skruves ar iekšėjo seštūri

Išpildymas: chromuotas

Profilis: Hex-Plus, šešiabriaunė rutulinė galvutė ant ilgo strypo

			4013288
05073391001	950 PKL	○ 1x 1.5x90 ¹⁾ ; 1x 2.0x100; 1x 2.5x112; 1x 3.0x126; 1x 4.0x140; 1x 5.0x160; 1x 6.0x180; 1x 8.0x200; 1x 10.0x219	030160

¹⁾ Paprastas šešiakampis profilis

950/9 Hex-Plus 6 SB L formos raktų rinkinys, metriniai, BlackLaser



9 vienetai dviejų dalių laikiklyje

Naudojimas: skruves ar iekšėjo seštūri

Išpildymas: paviršius BlackLaser

Profilis: Hex-Plus, šešiabriaunė rutulinė galvutė ant ilgo strypo

			4013288
05073596001	950 PKL BM	○ 1x 1.5x90 ¹⁾ ; 1x 2.0x100; 1x 2.5x112; 1x 3.0x126; 1x 4.0x140; 1x 5.0x160; 1x 6.0x180; 1x 8.0x200; 1x 10.0x219	106414

¹⁾ Paprastas šešiakampis profilis



Instrumentų identifikatorius „Take it easy“



Instrumentų identifikatoriai Take it easy su spalviniu dydžio kodavimu – paprastam ir lengvam reikiamo instrumento pasirinkimui. Instrumentų, skirtų varžtams su vidiniu šešiakampiu (L formos raktai, atsuktuvinės galvutės Zyklop), varžtams su šešiakampe galvute ir šešiakampėms veržlėms

(veržliarakčiai Joker, galvutės Zyklop ir galvutės Zyklop su fiksavimo funkcija) ir varžtams TORX® (L formos raktai, atsuktuvinės galvutės Zyklop) dydžio nustatymo sistema.

950/9 Hex-Plus Multicolour 1 SB L formos raktų rinkinys, metriniai, BlackLaser



9 komponentai laikiklyje iš vienos gumos

Naudojimas: varžtai su vidiniu šešiakampiu

Išpildymas: paviršius BlackLaser, su apvalkalu. Spalvinio instrumentų kodavimo ir lazeriu pažymėtų išmatavimų dėka, reikiamo instrumento paieška nesukelia sunkumų.

Profilis: Hex-Plus, šešiabriaunė sferinė galvutė ant ilgo strypo

			4013288
05073593001	950 SPKL Multicolour	○ 1x 1,5x90; 1x 2,0x101; 1x 2,5x112; 1x 3,0x123; 1x 4,0x137; 1x 5,0x154; 1x 6,0x172; 1x 8,0x195; 1x 10,0x224	



Wera
BE A TOOL KING

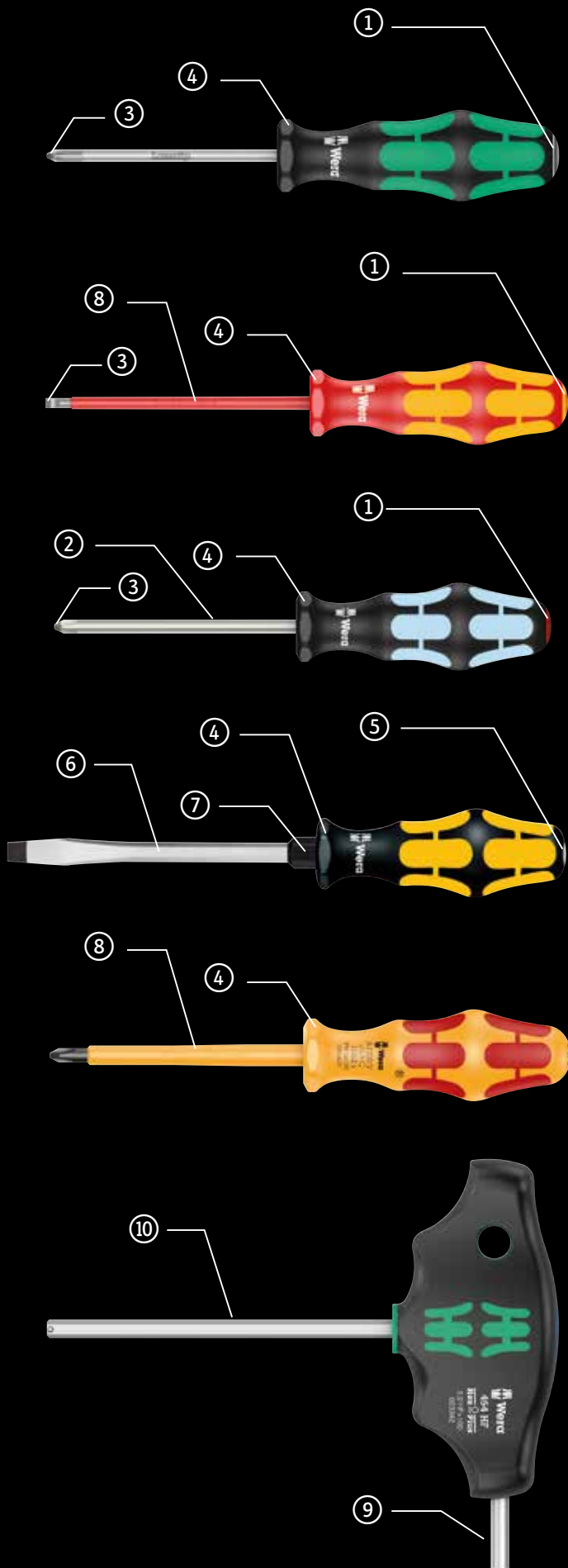

Instrumentų identifikatorius „Take it easy“



Nerūdijantis plienas prisukamas nerūdijančiuoju plienu!



Lasertip

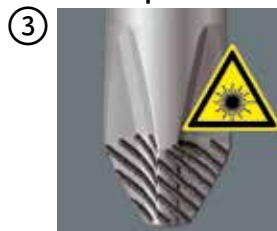

Šešiakampis ran-kenos kraštas

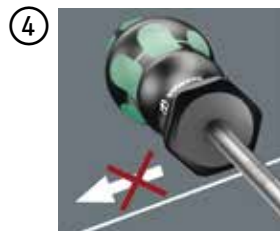

Su įmontuotu ant-galiu kalimui



Su vienu šer-dimi



Pagalbinis šeši-kampis



Patikrintas kie-kvienas instru-mentas



Antras darbinis galas



Didelis jėgos momentas

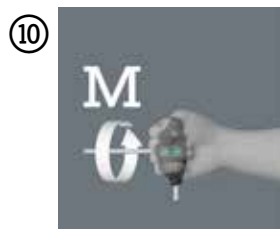

334/6 Rack Atsuktuvų rinkinys Krafform Plus Lasertip + stovas



Su apvaliais antgaliais Lasertip + stovas. Instrumentų identifikatoriai "Take it easy": spalvinis antgalio profilio kodavimas ir dydžio žymėjimas atsuktuvo rankenoje.

Naudojimas: varžtai su išdroža ir kryžmine išdroža Phillips-Recess

Išpildymas: 6 vienetai kartoninėje pakuotėje + stovas

05105650001		
+	350 PH	1x PH 1x80; 1x PH 2x100
-	334	1x 1,2x6,5x150
-	335	1x 0,5x3,0x80 ¹⁾ ; 1x 0,8x4,0x100; 1x 1,0x5,5x125

¹⁾be Lasertip

Krafform 300/7 Set 1 Atsuktuvų rinkinys Krafform Plus

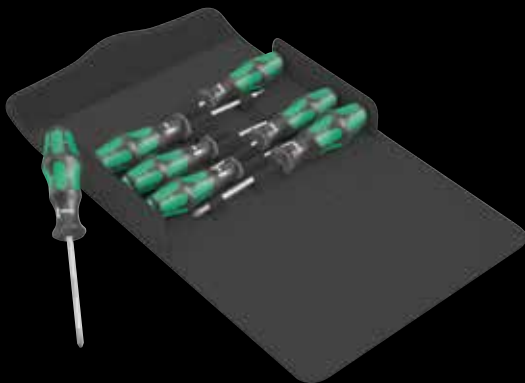

Kai kurie jų - su antgaliais Lasertip ir apvalaus skerspjūvio strypu. Su instrumentų identifikatoriumi "Take it easy": spalvinis antgalio profilio kodavimas ir dydžio žymėjimas.

Naudojimas: tiesiai išdrožai, kryžminiam profiliui Phillips-Recess, Pozidriv ir TORX®

Išpildymas: 7 vienetai kompaktiškoje minkštame dėkle, tinkančiame sistemai Wera 2go

05105623001		
+	350 PH	1x PH 1x80; 1x PH 2x100
+	355 PZ	1x PZ 2x100
+	367 TORX®	1x TX 15x80; 1x TX 20x100; 1x TX 25x100
-	335	1x 0,8x4,0x100
-	K240	1x 50,0x240,0



Instrumentų identifikatorius „Take it easy“



Atsuktuvai aprūpinti instrumentų identifikatoriumi „Take it easy“: spalvinis antgalio profilio kodavimas ir dydžio žymėjimas atsuktuvo rankenoje.



Patogi forma



Puikiai prie delno formos pritaikyta Kraffform rankena apsaugo ranką nuo pūslių ir nuospaudų.



Lasertip



Siaurai sufokusuotas lazerio spindulys sukuria paviršiaus struktūrą su aštriais kraštais. Paviršiaus kietumas po apdorojimo lazeriu siekia iki 1000 HV. Antgalis Wera Lasertip tvirtai „įsikabina“ į varžto išdrožą ir ir neleidžia instrumentui išsllysti iš jos. Idealiai tinka išdrožai, Phillips ir Pozidriv.



Šešiakampis rankenos kraštas



Šešiakampis rankenos kraštas neleidžia instrumentui riedėti darbo vietoje. Daugiau nebeteks ieškoti nuriedėjusio instrumento.



Stubby Set 1 Trumpų atsuktuvų rinkinys

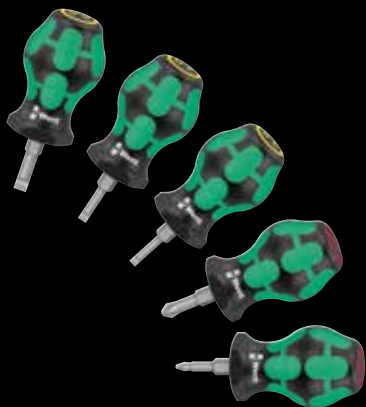

Su instrumentų identifikatoriumi "Take it easy": spalvinis profilio kodavimas ir dydžio žymėjimas.

Naudojimas: varžtai su tiesia išdroža Phillips-Recess

Išpildymas: 5 vienetai kartoninėje dėžutėje

05008870001	
	350 PH Stubby 1x PH 1x25; 1x PH 2x25
	335 Stubby 1x 0,6x3,5x24,5; 1x 0,8x4,0x24,5; 1x 1,0x5,5x24,5

Ilgas tarnavimo laikas

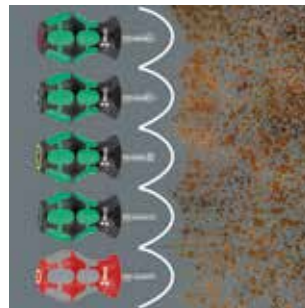

Specialus paviršiaus apdorojimas užtikrina aukšto lygio apsaugą nuo korozijos. Tuo pačiu užtikrinamas optimalus užsukimo tikslumas.

Instrumentų identifikatorius „Take it easy“



Atsuktuvai aprūpinti instrumentų identifikatoriumi „Take it easy“: spalvinis antgalio profilio kodavimas ir dydžio žymėjimas atsuktuvo rankenoje.

Kompaktiška forma



Kompaktiškos rankenos formos ir trumpo darbo galo dėka instrumentai Kraftform Stubbie ypatingai gerai tinka darbui ribotoje erdvėje.

454/7 HF Set 1 Atsuktuvų su T formos rankena rinkinys, Hex-Plus su fiksavimo funkcija

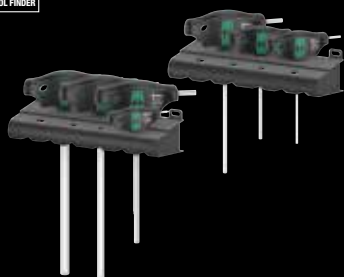

Naudojimas: varžtai su šešiakampe galvute, su fiksavimo funkcija pradedant ilgojoje išmatavimo pusėje 3

Išpildymas: su instrumentų identifikatoriumi "Take it easy": spalvinis profilio kodavimas (mėlyna spalva = vidinis šešiakampis) ir dydžio ženklavimas. 7 vienetai kartoninėje dėžutėje + 2 stovai

05023450001		
○	454	1x 2,5x100
○	454 HF	1x 3x100; 1x 4x100; 1x 5x150; 1x 6x150; 1x 8x200; 1x 10x200
	Rack	2x 190,0x50,0

Ergonomiška dvikomponentė skersinė rankena



Dvikomponentė skersinė rankena, turėdama ergonomišką formą su išėmimais pirštams ir lietimui malonų paviršių, tarnauja didelių sukimo jėgos momentų perdavimui ir nevarginančiam darbui.



TORX® HF



Sunkiai pasiekiamose vietose (pavyzdžiui variklio skyriuje) neįmanoma ant atsuktuvo užfiksuoti varžto ranka. Dažnai varžtas kur nors nukrenta. Po to seka ilgas ir varginantis varžto paieškų procesas arba varžto praradimas (ir galimai su tuo susiję pavojai). Wera įmonės sukurti instrumentai

TORX® HF pagerina TORX® profilio geometriją. Prispaudimo jėgos, atsirandančios paviršiaus įtampas tarp varžto profilio ir antgalio, dėka, varžtas yra patikimai laikomas ant instrumento!

Instrumentų identifikatorius „Take it easy“



Atsuktuvai aprūpinti instrumentų identifikatoriumi „Take it easy“: spalvinis antgalio profilio kodavimas ir dydžio žymėjimas atsuktuvo rankenoje.



160 i/7 Rack Atsuktuvų rinkinys Kraftform Plus Serija 100 + Vienpolis fazės indikatorius + stovas



Kraftform: Izoliuoti atsuktuvai su Lasertip antgaliu, vienpolis fazės indikatorius ir stovas. Instrumentų identifikatoriai "Take it easy": spalvinis antgalio profilio kodavimas ir dydžio žymėjimas atsuktuvo rankenoje.

Naudojimas: varžtai su išdroža ir Phillips-varžtai

Išpildymas: 7 vienetai kartono pakuotėje + stovas

05006147001	
+	162 i PH VDE 1x PH 1x80; 1x PH 2x100
-	160 i VDE 1x 0,4x2,5x80 ¹⁾ ; 1x 0,6x3,5x100 ¹⁾ ; 1x 0,8x4,0x100; 1x 1,0x5,5x125
-	247 1x 0,5x3,0x70

¹⁾ be Lasertip

²⁾ Šis gaminytis neparduodamas JAV ir Kanadoje.

Kraftform 100 iS/7 Set 1 Atsuktuvų rinkinys Kraftform Plus serija 100. Kai kurie jų – su suploninta šerdimi

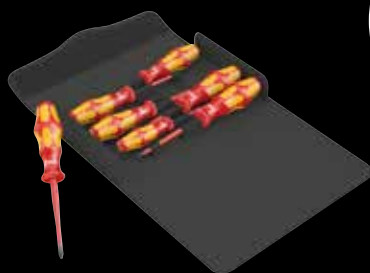

Saugūs atsuktuvai Kraftform. Dalis jų – su plonintu strypu. Su instrumentų identifikatoriumi "Take it easy": Spalvinis profilio kodavimas ir dydžio žymėjimas.

Naudojimas: tiesiai išdrožai, kryžiniam profiliui Phillips-Recess, kombinuotam profiliui Pozidriv/išdroža ir TORX®

Išpildymas: 7 vienetai kompaktiška minkštame dėkle, tinkančiame sistemai Wera 2go

05136013001	
+	162 iS 1x PH 1x80; 1x PH 2x100
+	165 iS PZ/S 1x # 2x100
+	167 i TORX® VDE 1x TX 20x80; 1x TX 25x100
-	160 iS 1x 0,6x3,5x100; 1x 1,0x5,5x125
-	K240 1x 50,0x240,0

1060 i/1062 i/6 Atsuktuvų rinkinys Kraftform VDE



Panaudojimas: varžtai su išdroža bei kryžmine išdroža Phillips-Recess

Išpildymas: 6 komponentai

05051575001	
+	1062 i PH VDE 1x PH 1x80; 1x PH 2x100
-	1060 i VDE 1x 0.4x2.5x80; 1x 0.6x3.5x100; 1x 0.8x4.0x100; 1x 1.0x5.5x125



Patikrintas kiekvienas instrumentas



Rinkiniai Kraftform Kompakt VDE yra patikrinti pagal standartą IEC 60900, kiekvienas instrumentas yra patikrintas vandens vonioje su 10000V įtampa. 10000V kontrolinė apkrova dešimt kartų viršija maksimalią leistiną 1000V įtampą ir garantuoja saugų darbą.



Greitas perėmimas



Rankenoje yra panaudotos kietos medžiagos, todėl ją galima greitai perimti nebijant, kad rankena „prilips“ prie delno. Kieta didžiausio diametro rankenos zona rankoje sukasi tarsi ratas.



3334/6 Atsuktuvų rinkinys, nerūdijantis plienas + stovas



Naudojimas: varžtams su išdroža ir Phillips-varžtams

Išpildymas: 6 vienetai (Instrumentų identifikatoriai "Take it easy"; spalvinis antgalio profilio kodavimas ir dydžio žymėjimas atsuktuvo rankenoje) kartoninėje pakuotėje + stovas

05032060001		
+	3350 PH	1x PH 1x80; 1x PH 2x100
-	3335	1x 0,5x3,0x80 ¹⁾ ; 1x 0,8x4,0x100; 1x 1,0x5,5x125
-	3334	1x 1,2x6,5x150

¹⁾be Lasertip



Nerūdijantis plienas prisukamas nerūdijančiuoju plienu!



Kontaktinės korozijos problemos sprendimas: nerūdijantis plienas prisukamas nerūdijančiuoju plienu! Wera instrumentai yra gaminami iš nerūdijančio plieno, to dėka yra užkertamas kelias kontaktinės korozijos atsiradimui.

Vakuuminis grūdinimas lede



Wera gamintojo nerūdijančio plieno instrumentai užgrūdinami lede, vakuume ir atitinka visus kietumo ir atsparumo reikalavimus. Įrankių naudojimas pramonėje yra leidžiamas be jokių apribojimų.

932/6 Atsuktuvų rinkinys Kraftform Wera: atsuktuvas-kirstukas + stovas



Naudojimas: varžtai su išdroža ir Phillips-Recess

Išpildymas: 6 vienetai kartoninėje pakuotėje + stovas

05018282001		
+	917 SPH	1x PH 1x80; 1x PH 2x100
-	932 A	1x 0,6x3,5x80 ¹⁾ ; 1x 0,8x4,5x90; 1x 1,0x5,5x100; 1x 1,2x7,0x125

¹⁾Šešiabriaunė šerdis, ne vientisa, be kalimui skirto antgalio, be pagalbinio šešiakampio

Kraftform 900/7 Set 1 Atsuktuvų rinkinys Kraftform Wera: atsuktuvas-kirstukas

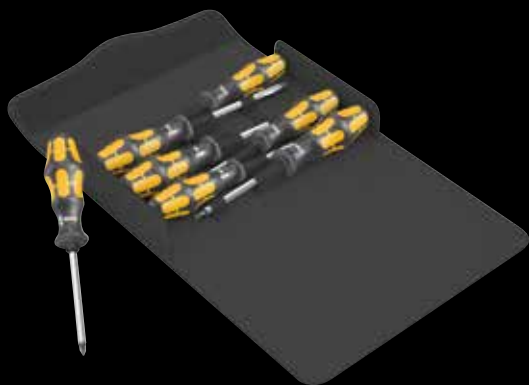

Naudojimas: tiesiai išdrožai, kryžminiam profiliui Phillips-Recess ir TORX®

Išpildymas: 7 vienetai kompaktiškame minkštame dėkle, tinkančiame sistemai Wera 2go

05137811001		
+	917 SPH	1x PH 1x80; 1x PH 2x100
+	977 TORX®	1x TX 20x90; 1x TX 25x100
-	932 A	1x 0,8x4,5x90; 1x 1,0x5,5x100; 1x 1,2x7,0x125
	K240	1x 50,0x240,0



Su įmontuotu antgaliu kalimui



Su įmontuotu antgaliu kalimui tarnavimo laiko pailginimui ir rankenos skilimo pavojaus mažinimui. Papildomai reikia laikytis taisyklės dirbti dėvint apsauginius akinius.



Su vientisa šerdimi



Su vientisu šešiabriauniu darbinio galu, pagamintu iš aukštos kokybės metalo, kurio dėka galimas jėgos perdavimas be nuostolių, net smūgiuojant plaktuku. Iki tamprus kietumo užgrūdinta medžiaga užkerta kelią darbinio galo skilinėjimui ar sugadinimui.



Pagalbinis šešiakampis



Įmontuotas pagalbinis šešiakampis kartu su atviru arba kilpiniu veržliarakčiu užtikrina didesnio sukimo jėgos momento perdavimą.



Antgalis Wera Black Point



Antgalis Wera Black Point, o taip pat sudėtinga grūdinimo technologija garantuoja ilgą antgalio tarnavimo laiką, padidintą apsaugą nuo korozijos ir aukštą tikslumą.



Kraftform Micro 12 Universal 1 Atsuktuvų rinkinys elektronikams

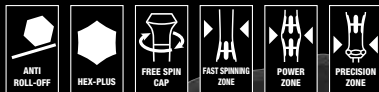

Instrumentų identifikatoriai "Take it easy": spalvinis antgalio profilio kodavimas ir dydžio žymėjimas atsuktuvo rankenoje.

Naudojimas: varžtai su išdroža bei kryžmine išdroža Phillips-Recess, varžtai su vidiniu TORX®, varžtai su vidiniu šešiakampiu

Išpildymas: 12 vienetų prie diržo tvirtinamame dėkle

05073675001	
+	2050 PH Micro 1x PH 00x60 ¹⁾ ; 1x PH 0x60 ²⁾
+	2067 TORX® HF 1x TX 5x40; 1x TX 6x40
-	2035 Micro 1x 0,23x1,5x40; 1x 0,30x1,8x60; 1x 0,40x2,0x60; 1x 0,40x2,5x80; 1x 0,50x3,0x80
○	2054 Micro 1x 0,9x40; 1x 1,5x60; 1x 2x60 K70 1x 50,0x70,0

¹⁾Optimizuoti azijietiškiesiems PH varžtams

²⁾Dydis 0 modifikuotas sutinkamai su standartu JCS 0 (Japanese Camera Industrial Standard)



Instrumentų identifikatorius „Take it easy“

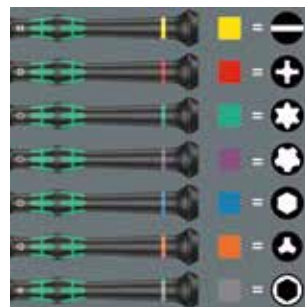

Atsuktuvai aprūpinti instrumentų identifikatoriumi „Take it easy“: spalvinis antgalio profilio kodavimas ir dydžio žymėjimas atsuktuvo rankenoje.



Geriausias atsuktuvus elektronikams.



Atsuktuvus Kraftform ir rankena su ypatingai išdėstytomis trimis funkcinėmis zonomis puikiai atitinka šiuos reikalavimus. Judanti laisvos eigos galvutė rankos atramai idealiai papildoma šiuos privalumus.

Kraftform Kompakt Micro 11 Universal 1



11 vienetų

Dėklas su 44 mm ilgio antgaliais

1 Kraftform Micro Rankena-laikiklis antgaliams 1013

05135938001		
●●	1013 Kraftform Micro	1x 97
+	851/9 C	1x PH 00x44 ¹⁾ ; 1x PH 0x44 ²⁾ ; 1x PH 1x44 ¹⁾
○	840/9 C	1x 1,5x44; 1x 2,0x44
-	800/9 C	1x 0,23x1,5x44; 1x 0,40x2,0x44; 1x 0,50x3,0x44
+	867/9 C TORX®	1x TX 5x44; 1x TX 6x44

¹⁾Optimizuoti azijietiškiesiems PH varžtams

²⁾Dydis 0 modifikuotas sutinkamai su standartu JCS 0 (Japanese Camera Industrial Standard)

Kraftform Micro Big Pack 1 Atsuktuvų rinkinys elektronikams



Instrumentų identifikatoriai "Take it easy": spalvinis antgalio profilio kodavimas ir dydžio žymėjimas atsuktuvo rankenoje.

Naudojimas: tiesiai išdrožai, kryžminiam profiliui Phillips-Recess, vidiniam TORX® (TX 5, TX 6, TX 7, TX 8, TX 10 su fiksavimo funkcija), vidiniam TORX PLUS® IPR, vidiniam ir išoriniam šešiakampiui ir Microstix® varžtams, 1 išėmiklis, skirtas spausdintinėje plokštėje įstrigusių išliuotų detalių išėmimui

Išpildymas: 25 vienetai suvyniojamame dėkle; tinka naudoti su sistemos Wera 2go komponentais

05134000001	
+	2050 PH Micro 1x PH 000x40 ^{1) 2)} ; 1x PH 00x40 ^{1) 2)} ; 1x PH 0x40 ³⁾
+	2067 TORX® 1x TX 5x40; 1x TX 6x40
+	2067 TORX® HF 1x TX 5x40; 1x TX 6x40; 1x TX 7x60; 1x TX 8x60; 1x TX 10x60
+	2067 TORX PLUS® IPR Micro 1x 1 IPRx40 ⁴⁾
○	2054 Micro 1x 0,9x40; 1x 1,3x40; 1x 1,5x60; 1x 2x60
⊖	2035 Micro 1x 0,23x1,5x40; 1x 0,30x1,8x60; 1x 0,35x2,5x40; 1x 0,40x2,0x60; 1x 0,40x2,5x80; 1x 0,50x3,0x80
●	2069 Micro 1x 4,0x60; 1x 5,5x60
⊕	2072 1x mx40
●	1429 1x 1,0x3,5x50
●	K240 1x 50,0x240,0

¹⁾Optimizuoti azijietiškiems PH varžtams

²⁾Darbinis galas išvado pusėje aptekintas iki nominalaus dydžio 10 mm ilgyje

³⁾Dydis 0 modifikuotas sutinkamai su standartu JCS 0 (Japanese Camera Industrial Standard)

⁴⁾Be angos

2035/6 Atsuktuvų elektronikams rinkinys + stovas



Instrumentų identifikatoriai "Take it easy": spalvinis antgalio profilio kodavimas ir dydžio žymėjimas atsuktuvo rankenoje.

Naudojimas: varžtai su išdroža galvutėje ir Phillips-varžtai

Išpildymas: 6 vienetai kartono pakuotėje + stovas

05118150001	
+	2050 PH Micro 1x PH 00x60 ¹⁾ ; 1x PH 0x60 ²⁾
⊖	2035 Micro 1x 0,30x1,8x60; 1x 0,40x2,0x60; 1x 0,40x2,5x80; 1x 0,50x3,0x80

¹⁾Optimizuoti azijietiškiems PH varžtams

²⁾Dydis 0 modifikuotas sutinkamai su standartu JCS 0 (Japanese Camera Industrial Standard)

Kraftform Micro 6 ESD Rinkinys išmaniųjų telefonų remontui 1



Su instrumentų identifikatoriumi "Take it easy": spalvinis profilio kodavimas ir dydžio žymėjimas.

Naudojimas: kryžminiam profiliui Phillips-, TORX PLUS® IPR ir Microstix®, 1 išėmimo įrankis, skirtas išimti detalėms po išlavitimo likusioms plokštėje

Išpildymas: 6 dalys kartoninėje pakuotėje + stovas

05030182001	
+	1550 PH ESD Micro 1x PH 00x40 ^{1) 2)} ; 1x PH 0x40 ³⁾
+	1567 TORX PLUS® IPR ESD 1x 1 IPRx40 ⁴⁾
⊕	1572 ESD 1x mx40
+	1550 PH S ESD Micro 1x # 01x40
●	1529 ESD 1x 1.0x3.5x50

¹⁾Optimizuoti azijietiškiems PH varžtams

²⁾Darbinis galas išvado pusėje aptekintas iki nominalaus dydžio 10 mm ilgyje

³⁾Dydis 0 modifikuotas sutinkamai su standartu JCS 0 (Japanese Camera Industrial Standard)

⁴⁾Be angos



Wera
Click-Torque



Click-Torque A 5 Dinamometrinis raktas su terkšle ir reversu, 2,5-25 Nm



Naudojimas: dešiniam užveržimui

Tikslumas: paklaida $\pm 4\%$ nuo nustatytos reikšmės, pagal DIN EN ISO 6789-1:2017-07

Išpildymas: 1/4" prijungimo kvadratas, terkšlė su reversu, 45 dantys; paprastas jėgos momento nustatymas ir nustatyto momento išsaugojimas, girdimi ir juntami spragtelėjimai pasiekus nustatytą jėgos momento reikšmę (tikslaus reikšmės nustatymo skalė tik Nm), girdimas ir juntamas atblokavimas, pasiekus nustatytą jėgos momento reikšmę

Rankena: ergonomiška, dvikomponentė

	Nm	Nm	lbf. ft.	mm	mm	mm	mm	mm	mm	mm	mm	mm		
05075604001	1/4"	2.5-25	0.10	1-18	290	121	42	25	11,5	11 27/64"	4 49/64"	1 21/32"	1"	7/16"

Click-Torque A 6 Dinamometrinis raktas su terkšle ir reversu, 2,5-25 Nm



Naudojimas: dešiniam užveržimui

Tikslumas: paklaida $\pm 4\%$ nuo nustatytos reikšmės, pagal DIN EN ISO 6789-1:2017-07

Išpildymas: 1/4" šešiabriaunė pavara, terkšlė su reversu, 45 dantys; paprastas jėgos momento nustatymas ir nustatyto momento išsaugojimas, girdimi ir juntami spragtelėjimai pasiekus nustatytą jėgos momento reikšmę (tikslaus reikšmės nustatymo skalė tik Nm), girdimas ir juntamas atblokavimas, pasiekus nustatytą jėgos momento reikšmę

Rankena: ergonomiška, dvikomponentė

	Nm	Nm	lbf. ft.	mm	mm	mm	mm	mm	mm	mm	mm	mm		
05075605001	1/4"	2.5-25	0.10	1-18	290	121	42	25	11,5	11 27/64"	4 49/64"	1 21/32"	1"	7/16"

Click-Torque A 6



1/4" išorinis šešiakampis.

Reikšmių nustatymas skalėje

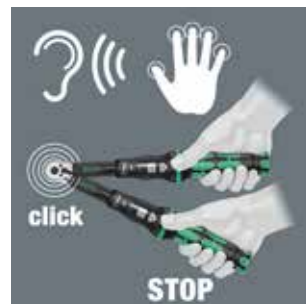

Pasiekus nustatytą priveržimo jėgos momento reikšmę, suveikia aiškiai girdimas ir juntamas spragtelėjimas.

Click-Torque B 1 Dinamometrinis raktas su terkšle ir reversu, 10-50 Nm



Naudojimas: dešiniam užveržimui

Tikslumas: paklaida $\pm 3\%$ nuo nustatytos reikšmės, pagal DIN EN ISO 6789-1:2017-07

Išpildymas: $3/8"$ prijungimo kvadratas, terkšlė su reversu, 45 dantys; paprastas jėgos momento nustatymas ir nustatyto momento išsaugojimas, girdimi ir juntami spragtelėjimai pasiekus nustatytą jėgos momento reikšmę (tikslaus reikšmės nustatymo skalė tik Nm), girdimas ir juntamas atblokavimas, pasiekus nustatytą jėgos momento reikšmę

Rankena: ergonomiška, dvikomponentė

		Nm	Nm	lbf. ft.	mm	mm	mm	mm	mm					
05075610001	$3/8"$	10-50	0.25	8-36	360	140	47	35	16,5	$14\ 11/64"$	$5\ 33/64"$	$1\ 27/32"$	$1\ 3/8"$	$5/8"$
		Nm	Nm	lbf. ft.	mm	mm	mm	mm	mm					
05075611001	$3/8"$	20-100	0.5	15-73	405	140	47	43	18,5	$15\ 15/16"$	$5\ 33/64"$	$1\ 27/32"$	$1\ 11/16"$	$45/64"$
		Nm	Nm	lbf. ft.	mm	mm	mm	mm	mm					
05075620001	$1/2"$	10-50	0.25	8-36	360	140	47	35	16,5	$14\ 11/64"$	$5\ 33/64"$	$1\ 27/32"$	$1\ 3/8"$	$5/8"$
		Nm	Nm	lbf. ft.	mm	mm	mm	mm	mm					
05075621001	$1/2"$	20-100	0.5	15-73	405	140	47	43	18,5	$15\ 15/16"$	$5\ 33/64"$	$1\ 27/32"$	$1\ 11/16"$	$45/64"$
		Nm	Nm	lbf. ft.	mm	mm	mm	mm	mm					
05075622001	$1/2"$	40-200	1.0	30-146	510	140	47	43	18,5	$20\ 5/64"$	$5\ 33/64"$	$1\ 27/32"$	$1\ 11/16"$	$45/64"$
		Nm	Nm	lbf. ft.	mm	mm	mm	mm	mm					
05075623001	$1/2"$	60-300	1.0	45-220	595	140	47	43	18,5	$23\ 27/64"$	$5\ 33/64"$	$1\ 27/32"$	$1\ 11/16"$	$45/64"$

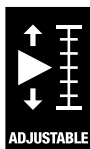

ADJUSTABLE

Paprastas nustatymas rankiniu būdu



Girdimi ir juntami spragtelėjimai pasirenkant kiekvieną priveržimo jėgos momento reikšmę.

Reikšmių nustatymas skalėje

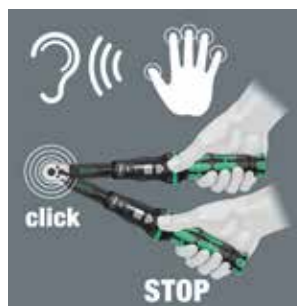

Pasiekus nustatytą priveržimo jėgos momento reikšmę, suveikia aiškiai girdimas ir juntamas spragtelėjimas.

Click-Torque C 2 Push R/L Dinamometrinis raktas su priveržimo jėgos momento reguliavimu, kairiniam ir dešininiam sriegiui, 20-100 Nm



Naudojimas: tvirtinimo detalių su kairiniais ir dešininiais sriegiais priveržimui

Tikslumas: paklaida $\pm 3\%$ nuo nustatytos vertės, pagal standartą DIN EN ISO 6789-1:2017-07

Išpildymas: išvadas su $1/2$ " kvadratu su antgalių fiksacija, perstumiamas kvadratas priveržimo krypties keitimui, smulkus 45 dantų terkšlės mechanizmas; paprastas jėgos momento nustatymas ir nustatyto momento išsaugojimas, juntamas ir girdimas spragtelėjimas, skalėje renkantis priveržimo momento jėgos reikšmę (tikslaus nustatymo skalė tik Nm), girdimas ir juntamas spragtelėjimas pasiekus nustatytą jėgos momento reikšmę

Rankena: ergonomiška dvikomponentė rankena

		Nm	Nm	lbf. ft.	mm	mm	mm	mm	mm	mm	mm	mm	mm	mm
05075625001	$1/2$ "	20-100	0.5	15-73	405	140	47	43	18,5	$15^{15/16}$ "	$5^{33/64}$ "	$1^{27/32}$ "	$1^{11/16}$ "	$45/64$ "

		Nm	Nm	lbf. ft.	mm	mm	mm	mm	mm	mm	mm	mm	mm	mm
05075626001	$1/2$ "	40-200	1.0	30-146	510	140	47	43	18,5	$20^{5/64}$ "	$5^{33/64}$ "	$1^{27/32}$ "	$1^{11/16}$ "	$45/64$ "

		Nm	Nm	lbf. ft.	mm	mm	mm	mm	mm	mm	mm	mm	mm	mm
05075631001	$3/4$ "	200-1000	1.0	148-737	1250	140	47	63	30	$49^{7/32}$ "	$5^{33/64}$ "	$1^{27/32}$ "	$2^{31/64}$ "	$1^{3/16}$ "

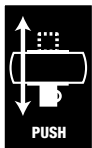

Kairiniam ir dešininiam priveržimui



Dinamometrinis raktas Click-Torque tinka tvirtinimo elementų su kairiniu ir dešininium sriegiu priveržimui. Ypatingai paprastas priveržimo krypties keitimas perstumiamo kvadrato pagalba.

Serija 7400 Kraftform Reguliuojamas dinamometrinis atsuktuvas (0,1-3,0 Nm) su greito fiksavimo griebtuvu Rapidaptor



Naudojimas: tinka antgaliams su šešiabriauniu 1/4", DIN ISO 1173-C 6,3 ir E 6,3 standarto galu, o taip pat su galu Wera 1 ir 4

Išpildymas: technologija Rapidaptor su greito ištraukimo, greito sukimo, universalus laikiklio, valdymo viena ranka funkcija

Paklaida: ±6 % (DIN EN ISO 6789). Skaitmeniniai sukimo momento indikatoriai. Tikslus suveikimas ir garsinis pasiekto sukimo momento signalas.

Rankena: Kraftform daugiakomponentė, su apsauga nuo riedėjimo

	Art.No.	Nm	Nm	mm	mm	mm
05074770001 ¹⁾	7430	1/4"	0.10-0.34	0.015	89	142 5 7/16"
05074772001 ¹⁾	7431	1/4"	0.30-1.00	0.05	89	142 5 7/16"
05074774001 ¹⁾	7432	1/4"	0.90-1.50	0.05	89	142 5 7/16"
05074700001	7440	1/4"	0.3-1.2	0.05	105	155 6"
05074701001	7441	1/4"	1.2-3.0	0.10	105	155 6"

¹⁾su pritvirtinama lupa geresniam skalės žiūrimumui.

Serija 7400 Kraftform su pistoletine rankena, reguliuojamas, dinamometrinis atsuktuvas (3,0-8,8 Nm) su greito fiksavimo griebtuvu Rapidaptor, su pistoletine rankena



Naudojimas: tinka antgaliams su šešiabriauniu 1/4", DIN ISO 1173-C 6,3 ir E 6,3 standarto galu, o taip pat su galu Wera 1 ir 4

Išpildymas: technologija Rapidaptor su greito ištraukimo, greito sukimo, universalus laikiklio, valdymo viena ranka funkcija

Paklaida: ± 6 % (DIN EN ISO 6789). Skaitmeniniai sukimo momento indikatoriai. Tikslus suveikimas ir garsinis pasiekto sukimo momento signalas.

Rankena: Rankena-pistoletas Kraftform, daugiakomponentė

	Art.No.	Nm	Nm	mm	mm	mm
05074702001	7442	1/4"	3.0-6.0	0.25	150	100 4"
05074705001	7443	1/4"	4.0-8.8	0.40	150	100 4"

Serija 7400 Kraftform Dinamometrinis atsuktuvas, su priveržimo jėgos momento nustatymu ir reguliavimu (0,3-3,0 Nm), su greito fiksavimo griebtuvu Rapidaptor, rankenos ilgis 105 mm



Naudojimas: antgaliams su šešiabriauniu 1/4", DIN ISO 1173-C 6,3 ir E 6,3 standarto galu, o taip pat su galu Wera 1 ir 4

Išpildymas: sistema Rapidaptor su greito ištraukimo, greito sukimo, universalus laikiklio, valdymo viena ranka funkcija

Nustatymo reikšmė: 0,3 Nm, 1,2 Nm

Paklaida: ± 6% (DIN EN ISO 6789). Tikslus suveikimas ir garsinis pasiekto sukimo momento signalas.

Rankena: Kraftform daugiakomponentė, su apsauga nuo riedėjimo

	Art.No.	Nm	Nm	mm	mm	mm
05074715001	7460	1/4"	0.3 0.3-1.2	105	155	6"
05074716001	7461	1/4"	1.2 1.2-3.0	105	155	6"

Serija 7400 Kraftform Dinamometrinis atsuktuvas, su gamykloje pagal naudotojo pageidavimą nustatytu priveržimo jėgos momentu, rankenos ilgis 105 mm



	Art.No.	Nm	mm	mm	mm
05074715010	7460	1/4"	0.3-1.2	105	155 6"
05074716010	7461	1/4"	1.2-3.0	105	155 6"

Serija 7400 Krafftorm Dinamometrinis atsuktuvus, su priveržimo jėgos momento nustatymu ir reguliavimu (0,1-1,5 Nm), su greito fiksavimo griebtuvu Rapidaptor, rankenos ilgis 89 mm



Naudojimas: antgaliams su šešiabriauniu 1/4", DIN ISO 1173-C 6,3 ir E 6,3 standarto galu, o taip pat su galu Wera 1 ir 4

Išpildymas: sistema Rapidaptor su greito ištraukimo, greito sukimo, universalus laikiklio, valdymo viena ranka funkcija

Nustatymo reikšmė: 0,1 Nm, 0,3 Nm, 0,9 Nm

Paklaida: ± 6% (DIN EN ISO 6789). Tikslus suveikimas ir garsinis pasiekto sukimo momento signalas.

Rankena: Krafftorm daugiakomponentė, su apsauga nuo riedėjimo

	Art.No.	1/4"	Nm	Nm	mm	mm	mm
05074790001	7450	1/4"	0.1	0.1-0.34	89	133	5 1/4"
05074792001	7451	1/4"	0.3	0.3-1.0	89	133	5 1/4"
05074794001	7452	1/4"	0.9	0.9-1,5	89	133	5 1/4"

Serija 7400 Krafftorm Dinamometrinis atsuktuvus, su gamykloje pagal naudotojo pageidavimą nustatytu priveržimo jėgos momentu, rankenos ilgis 89 mm



	Art.No.	1/4"	Nm	mm	mm	mm
05074790010	7450	1/4"	0.1-0.34	89	133	5 1/4"
05074792010	7451	1/4"	0.3-1.0	89	133	5 1/4"
05074794010	7452	1/4"	0.9-1,5	89	133	5 1/4"

Serija 7400 Krafftorm pistoletinė rankena Dinamometrinis atsuktuvus, su priveržimo jėgos momento nustatymu ir reguliavimu (3,0-8,8 Nm), su greito fiksavimo griebtuvu Rapidaptor



Naudojimas: antgaliams su šešiabriauniu 1/4", DIN ISO 1173-C 6,3 ir E 6,3 standarto galu, o taip pat su galu Wera 1 ir 4

Išpildymas: sistema Rapidaptor su greito įstatymo, ištraukimo, greito sukimo, universalus laikiklio, valdymo viena ranka funkcija

Nustatymo reikšmė: 3,0 Nm, 4,0 Nm

Paklaida: ± 6% (DIN EN ISO 6789). Tikslus suveikimas ir garsinis pasiekto sukimo momento signalas.

Rankena: Krafftorm daugiakomponentė, su apsauga nuo riedėjimo

	Art.No.	1/4"	Nm	Nm	mm	mm	mm	mm
05074717001	7462	1/4"	3.03.0-6.0	150	100	6"	4"	
05074728001	7463	1/4"	4.04.0-8.8	150	100	6"	4"	

Serija 7400 Krafftorm Dinamometrinis atsuktuvus su gamykloje pagal kliento pageidavimą nustatyta priveržimo momento reikšme, pistoletinė rankena



	Art.No.	1/4"	Nm	mm	mm	mm	mm
05074717010	7462	1/4"	3.0-6.0	150	100	6"	4"
05074728010	7463	1/4"	4.0-8.8	150	100	6"	4"

Kokio tipo atsuktuvo antgalio reikia?



Smūginiai atsuktuvo antgaliai



Naudojimui su smūginiais suktuvais. Padidina produktyvumą, sukimui naudojant elektrinius įrankius.



Nerūdyjančio plieno



Naudojant nerūdijančio plieno antgalius, varžtai ar nerūdijančio plieno paviršiai apsaugomi nuo rūdžių. Kontakcinės rūdys ant nerūdijančio plieno pirmiausia atsiranda varžtų sukimui naudojant įprastus plieninius įrankius. Dėl to lieka prilipusios plieno dalelės, kurios veikiamos deguonies virsta rūdimis.



BDC atsuktuvo antgaliai



Su deimantine danga, skirta sumažinti nuslydimo pavojui. Ant antgalio smaigalio esančios smulki-
ausios deimantinės dalelės „įsigrauzia“ į varžtą. DC reiškia Diamond Coated (deimantinė danga).

Z atsuktuvo antgaliai



Iki tamprus kietumo užgrūdinti Wera antgaliai, užkerta kelią pirmalaikiam varomojo antgalio nusidėvimui. Antgaliai Z, kaip taisyklė, yra universalus naudojimo antgaliai.



TZ atsuktuvo antgaliai



Antgaliai TZ – tai antgaliai su susukimo zona. Antgaliai Torsion užtikrina sukimo momento pikų amortizaciją susukimo zonoje. Tai leidžia išvengti pirmalaikio nusidėvėjimo ir pailginti antgalio tarnavimo laiką.



BTZ atsuktuvo antgaliai



Antgaliai BiTorsion yra priskiriami visiškai premium klasei. Minkštos BiTorsion zonos dėka antgalio kūno kietumas yra sumažinamas apytiksliai 20 % lyginant su galiuko kietumu. Daugeliu atvejų tai leidžia išvengti antgalio galo susukimo, atsiradus pikinėms apkrovoms, o tai žymiai pailgina antgalio tarnavimo laiką.

H atsuktuvo antgaliai



Naudojant sumažinto diametro antgalius, garantuojama, kad varžtų galvutės pasislėps paviršiuje, nepažeisdamos jo. Tai yra reikalinga dirbant su gipso kartonu.



TH atsuktuvo antgaliai



Antgaliai TH – tai H antgaliai su susukimo zona. Antgaliai Torsion užtikrina sukimo momento pikų amortizaciją susukimo zonoje. Tai leidžia išvengti pirmalaikio nusidėvėjimo ir pailginti antgalio tarnavimo laiką.



BTH atsuktuvo antgaliai



Antgaliai BTH turi atkaitintą zoną BiTorsion, kurios pagalba antgalio kūno kietumas yra sumažintas apytiksliai 20 %, lyginant su jo galu. Daugeliu atvejų tai leidžia išvengti antgalio galo susukimo, atsiradus pikinėms apkrovoms, o tai žymiai pailgina antgalio tarnavimo laiką.

A atsuktuvo antgaliai



A reiškia „Aviacija“. A antgaliai – tai ypatingai tvirti antgaliai su paaštrintomis briaunomis, gerai pašalinančiomis dažus nuo nudažytos varžto galvutės, o tai užtikrina sukimo momento perdavimą iš antgalio į varžtą.

J atsuktuvo antgaliai



J reiškia „Japonija“. Atgaliai J yra optimizuoti azijietiškiems varžtams PH. Jie ypač tinkami naudoti ribotoje erdvėje pagal standartą Japanese Camera Industrial Standard.

ACR® atsuktuvo antgaliai



ACR® reiškia „Anti-Cam-Out Ribs“. ACR® antgalių galuose yra briaunos, apsaugančios antgalį nuo išslydimo iš varžto. ACR® yra registruotas įmonės Phillips Screw Company prekės ženklas.



TiN atsuktuvo antgaliai



TiN reiškia titano nitridą. Tai yra neįprastai tvirta danga, specialiai numatyta nepertraukiamoms apkrovoms, pavyzdžiui, sukant varžtus serijomis.

Laikikliai

897/4 IMP Impaktor laikiklis su fiksuojamu žiedu ir žiediniu magnetu



Ypatingai dideliems sukimo momentams, gaunamiems, pvz., naudojant modernius 18V smūginius suktuvus. Padidinto atsparumo. Sumažina pirmalaikio antgalio ir laikiklio lūžio pavojų ir padidina produktyvumą, naudojant galingus suktuvus.

897/4 R Rapidaptor BiTorsion universalus laikiklis



Su specialia BiTorsion zona. Šioje torsioninėje zonoje yra gesinama pikinių apkrovų energija. Reikšmingas lūžio pavojaus sumažinimas, juntamas instrumentų tarnavimo laiko pailginimas.

887/4 RR Rapidaptor universalus laikiklis su žiediniu magnetu



„Plaukiojanti“ laisvos eigos mova su magnetu ypatingai tvirtai laiko net ilgus ir sunkius varžtus ir tokiu būdu užtikrina momentinį varžto uždėjimą. Taip atkrenta pavojingo ir rankai skausmingo varžto laikymo būtinybė. Tai taip pat yra idealus sprendimas virš galvos atliekamiems darbams.

889/4/1 K Rapidaptor universalus laikiklis



Momentinis antgalių keitimas nenaudojant pagalbinio instrumento. Darbas viena ranka. Su laisvos eigos gilze lengvam varžto sukimui. Idealus variantas darbinei padėčiai virš galvos. Taip pat yra BiTorsion laikikliai.

894/4/1 K universalus laikiklis



Greito fiksavimo laikiklis užtikrina tvirtą ir stabilų sujungimą su antgaliu, kurį galima lengvai neutralizuoti. Laikiklis sukurtas taip, kad norint pakeisti antgalį, tereikia pastumti išorinę movą į priekį, kad antgalį būtų lengva įstatyti ir išimti. Versija be magneto – tam, kad būtų išvengta nepageidaujamo metalo drožlių prilipimo.

893/4/1 K universalus laikiklis



Su įvone iš specialaus plieno ir stipriu nuolatinu magnetu



889/4/1 F Antgalių laikiklis Rapidaptor su laisvos eigos mova dinamometriniam atsuktuvui su pistoleto formos rankena.



Griebtuvas: tinka antgaliams su šešiakampiais 1/4" galais pagal standartą DIN ISO 1173-C 6,3 ir E 6,3 ir Wera 1 bei 4 tipo galais

Išpildymas: laisvos eigos funkcija labai greitai grįžtamiesiems įrankio judesiams be erzinančio perdėjimo priveržiant tvirtinimo elementus su dešiniuoju sriegiu. Pritaikyta specialiai 7400 serijos dinamometriniams atsuktuvams Wera su pistoleto formos rankena. Rapidaptor technologija greitam universalaus antgalių griebtuvo sukimui, keitimui ir darbui viena ranka, su stipriu nuolatiniu magnetu

Galas: šešiakampis 1/4" tinka DIN ISO 1173-F 6,3 standarto laikikliui.

	mm	mm	mm	mm	mm
05052501001	1/4"	64	2 33/64"	1/4"	16,5

Bit-Check 6 Impaktor 1



6 50 mm ilgio antgaliai Impaktor. Rinkiniuose Bit-Check su identifikatoriais "Take it easy" antgaliai yra aprūpinti žymėmis, kurios savo spalvos ir pažymėto dydžio dėka leidžia lengvai ir greitai rasti reikiamą antgalį.

05057695001	
	851/4 IMP DC 1x PH 2x50; 1x PH 3x50
	855/4 IMP DC 1x PZ 2x50; 1x PZ 3x50
	867/4 IMP DC 1x TX 25x50; 1x TX 30x50

Su magnetu



Su stipriu nuolatiniu magnetu.



Torsioninė forma



Su specialiai tokioms apkrovoms parinkta susukimo zona, atsargiam elgesiui su antgalio viršūnėle.



Antgaliai Impaktor



Antgaliai Impaktor yra reikalingi tuo atveju, kai yra būtina naudoti galingą suktuvą. Antgaliai Impaktor yra sukurti specialiai tam, kad atlaikytų dideles mašininio režimo apkrovas.

Visada po ranka



Rinkinius Bit-Check darbo vietoje galima padėti taip, kad visada būtų galima greitai pasinaudoti instrumentu.

Bit-Check 12 BiTorsion 1



1 laikiklis Rapidaptor su greito fiksavimo griebtuvu, 11 antgalių BiTorsion ilgam tarnavimo laikui, grūdinti iki tamprus kietumo, universaliam naudojimui. Rinkiniuose Bit-Check su identifikatoriais "Take it easy" antgaliai yra su žymėmis, kurios dėl savo spalvos ir nurodyto dydžio leidžia greitai ir lengvai pasirinkti norimą antgalį.

05057420001		
⊙ ⊙	889/4/1 K	1x 1/4"x50
+	851/1 BTZ PH	1x PH 1x25; 2x PH 2x25
+	855/1 BTZ PZ	1x PZ 1x25; 2x PZ 2x25
⊙	867/1 TORX® BTZ	1x TX 10x25; 1x TX 15x25; 1x TX 20x25; 1x TX 25x25; 1x TX 30x25

Bit-Check 30 Universal 1



1 Laikiklis Rapidaptor garantuoja antgalio pakeitimą akimirksniu, 29 antgalių, Forma Torsion (T), ypatingai tvirtas išpildymas (H), užgrūdinti iki tamprus kietumo, skirti universaliam naudojimui (Z).

05056440001		
⊙ ⊙	889/4/1 K	1x 1/4"x50
+	851/1 TZ PH	2x PH 1x25; 3x PH 2x25; 1x PH 3x25
+	855/1 TH PZ	2x PZ 1x25; 3x PZ 2x25; 1x PZ 3x25
⊙	867/1 TZ TORX®	1x TX 10x25; 1x TX 15x25; 1x TX 20x25; 1x TX 25x25; 1x TX 30x25; 1x TX 40x25
⊙	867/1 Z TORX® BO	1x TX 10x25; 1x TX 15x25; 1x TX 20x25; 1x TX 25x25; 1x TX 30x25
⊙	800/1 TZ	1x 1,0x5,5x25
⊙	840/1 Z Hex-Plus	1x 3,0x25; 1x 4,0x25; 1x 5,0x25; 1x 6,0x25; 1x 8,0x25

Rinkiny's terasų statybai T 1

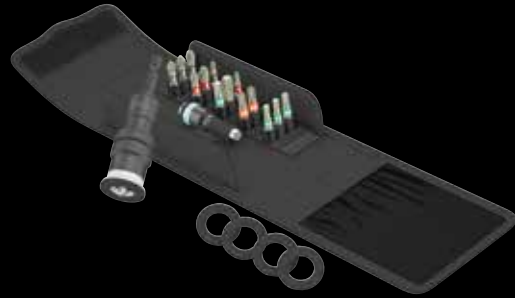

Kompaktiškas rinkinys Wera apima 17 svarbiausių instrumentų, reikalingų darbui su terasos detalėmis. 1 antgalių laikiklis su reguliuojamu įsukimo gyliu, su fiksavimo žiedu patikimam antgalių fiksavimui laikiklyje, 4 atsarginės veltinio tarpinės, apsaugančios terasos lentas nuo įsukimo metu paliekamų pėdsakų, 1 antgalių laikiklis Rapidaptor Stainless su greito fiksavimo griebtuvu, 15 antgalių iš nerūdijančio plieno, apsaugai nuo korozijos plitimo. Instrumentų identifikatorius Take it easy: su spalviniu profiliu kodavimu ir dydžio žymėjimu greitam reikalingo antgalio pasirinkimui.

05134021001		
⊙ ⊙	881/4/1	1x 1/4"x90 ¹⁾
⊙ ⊙	3888/4/1 K	1x 1/4"x50
+	3851/1 TS PH	1x PH 1x25; 1x PH 2x25; 1x PH 3x25
+	3855/1 TS PZ	1x PZ 1x25; 2x PZ 2x25; 1x PZ 3x25
⊙	3867/1 TS TORX®	1x TX 10x25; 1x TX 15x25; 1x TX 20x25; 1x TX 25x25; 1x TX 30x25; 1x TX 40x25
⊙	3867/1 TS P TORX®	2x TX 25x25
	9201	4x 27.0

¹⁾5 veltinio tarpinių rinkinį galima užsakyti naudojant kodą Nr. 05130003001.



Tvirtinimo elementų įsukimas į vienodą gylį, lygiai su paviršiumi



Antgalių laikiklis 881/4/1 yra naudojamas tvirtinimo elementų įsukimui į terasos lentas į lygį, vienodą su lentos paviršiumi. Esant poreikiui, įsukimo gylį galima reguliuoti. Taip galima išvengti pernelyg gilaus tvirtinimo elementų įsukimo.

Apsauga nuo puvimo



Dėka to, kad visi varžtai yra įgillinami į vienodą gylį lygiai su medienos paviršiumi, ant terasos lentų nesiformuoja ba-bulėtės, dažnu atveju sukeliančios medienos puvimą.



Mūsų kompetencija

Wera yra viena iš pirmaujančių pasaulyje sukimo įrankių gamintojų. Būstinė yra Wuppertal / Vokietijoje. Wera kuria ir gamina įrankius profesionaliam ir pramoniniam naudojimui, taip pat teikia problemų sprendimus, susijusius su varžtų jungtimis.

Įrankiai su idėja

Wera kas kartą stebina ir žavi savo vartotojus neįprastomis idėjomis. Jų pagalba sukuriami nauji, unikalaus dizaino įrankiai, pasižymintys unikaliomis funkcijomis ir puikiomis eksploatacinėmis savybėmis. Kokybiškų įrankių dėka pasiekiami ir puikūs darbo rezultatai.

Platus asortimentas

Produkcijos asortimentą sudaro daugiau nei 3000 tūkstančiai produktų, įskaitant specifinių problemų sprendimus pagal konkrečias užduotis ir aplinkybes.

Kokybiškas gamintojas

Kokybė tiesiog privalo būti užtikrinama. Tai pasiekama nuolat stebint ir optimizuojant gamybos procesus. Rezultatas: beveik nulinis vartotojų nepasitenkinimas. Žinoma, Wera sertifikuota pagal ISO.

Prekės ženklas ir teisės

Wera yra prekinio ženklo gamintoja ir patikima pramonės, prekybos ir vartotojų partnerė. Daugybė prekių ženklų teisių, kurios pripažintos visame pasaulyje, apsaugo mūsų klientus nuo padirbtų produktų. Wera produktai garantuoja saugų ir patikimą darbą ir neprilygstamą efektyvumą.

Produktų dizainas

Wera įrankiai yra stilingi ir ergonomiški. Wera pelnė jau ne vieną apdovanojimą už savo produktų dizainą. Dirbdami su Wera įrankiais, suprasite ką reiškia dizainas.

Patikima logistika

Mūsų galimybė pristatyti bet kokį produktą iš mūsų katalogo, beveik 100%. Mes tiekiamo prekes visame pasaulyje.



Wera Werkzeuge GmbH
Korzertor Straße 21–25
D-42349 Wuppertal

Phone: +49 (0)2 02 / 40 45-0
Fax: +49 (0)2 02 / 40 45 276
E-Mail: info@wera.de

www.wera.de

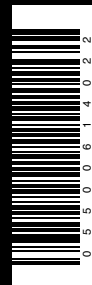

LT 05 500614 022 - 0053701 - 01